



*Manual de*  
SEÑALÉTICA

# Introducción

Esta guía de señalética es un instrumento básico de normas para la correcta y adecuada señalización de los diferentes ambientes o áreas de la Universidad Católica Luis Amigó.

El documento define un conjunto de señales (gráficas) y sus pautas de uso con el fin de garantizar la unidad de criterios en la comunicación visual.

Las señales usadas en el devenir Institucional se han ido acondicionando a la medida del crecimiento locativo de la Institución, al cambio de la imagen corporativa y a la necesidad básica de ubicación. Su implementación ha tenido como base la optimización del recurso, la limpieza corporativa y la fluidez en la información.

# Señalética

Es el conjunto de elementos visuales destinados a orientar y organizar locativamente los espacios de la Universidad Católica Luis Amigó.

# Objetivo

Disponer de un sistema de identificación en el espacio físico de la Universidad, que facilite la ubicación de los diferentes lugares institucionales y permita identificar y recordar de manera fácil y visible las zonas del campus.

# Funcionalidad

Dado la constante transformación de la Universidad Católica Luis Amigó, el sistema de señalización es concebido en su ejecución para ser de fácil movilidad y adaptabilidad al espacio físico universitario. La movilidad de las piezas debe ser una característica presente, al igual que la facilidad para el cambio de información o renombre del lugar según la necesidad o la estructura propuesta por la Dirección de Planeación.

# Elementos y características

**Tipografía:** Debe ser legible y con un tamaño adecuado, morfología del espacio y de contraste para la legibilidad a distancias cortas y largas, debe contener palabras cortas evitando las abreviaturas o fragmentación.

**Pictogramas:** Son los signos que dan significado a los símbolos. Estos deben ser claros, universales y con una coherencia semántica. Siendo muy esencial y esquemático para la memoria visual.

**Código cromático:** Se utilizan colores para diferenciar zonas y sectores, así como servicios, generando un identificador que organice y gestione la fácil utilización del espacio.

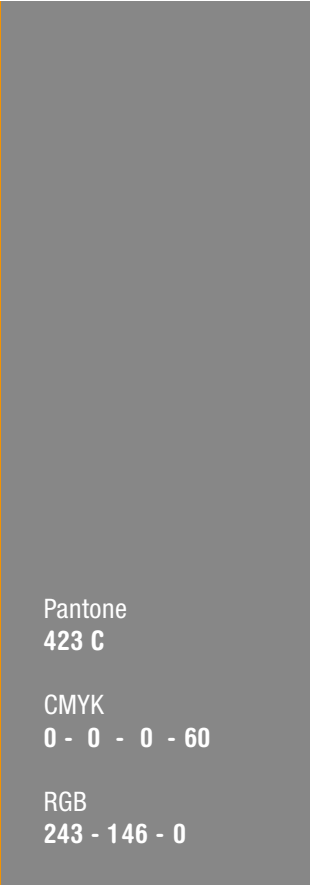
			
Pantone <b>3145 C</b>	Pantone <b>144 C</b>	Pantone <b>423 C</b>	Pantone <b>000 C</b>
CMYK <b>100 - 0 - 20 - 30</b>	CMYK <b>0 - 50 - 100 - 0</b>	CMYK <b>0 - 0 - 0 - 60</b>	CMYK <b>0 - 0 - 0 - 0</b>
RGB <b>0 - 123 - 153</b>	RGB <b>243 - 146 - 0</b>	RGB <b>243 - 146 - 0</b>	RGB <b>0 - 0 - 0</b>

## Helvetica Neue 77 Bold Condensed

**aA012**

abcdefghijklmnopqrstuvwxyz  
ABCDEFGHIJKLMNÑOPQRSTUVWXYZ  
0123456789\$%&/

## Helvetica Neue 57 Condensed

**aA012**

abcdefghijklmnopqrstuvwxyz  
ABCDEFGHIJKLMNÑOPQRSTUVWXYZ  
0123456789\$%&/



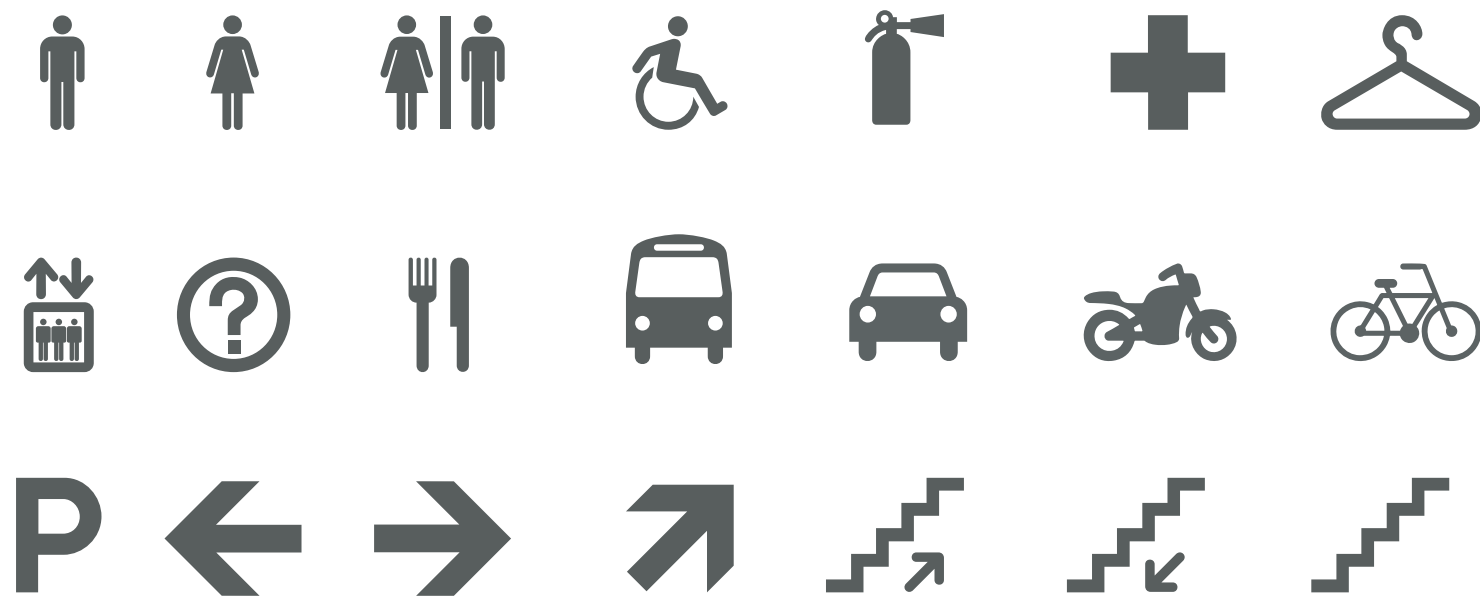



# SEÑALES UBICACIÓN

Este tipo de señalética ayuda al público a identificar y ubicar fácilmente zonas concretas de un espacio. Ej. baños, oficinas, auditorios, etc.



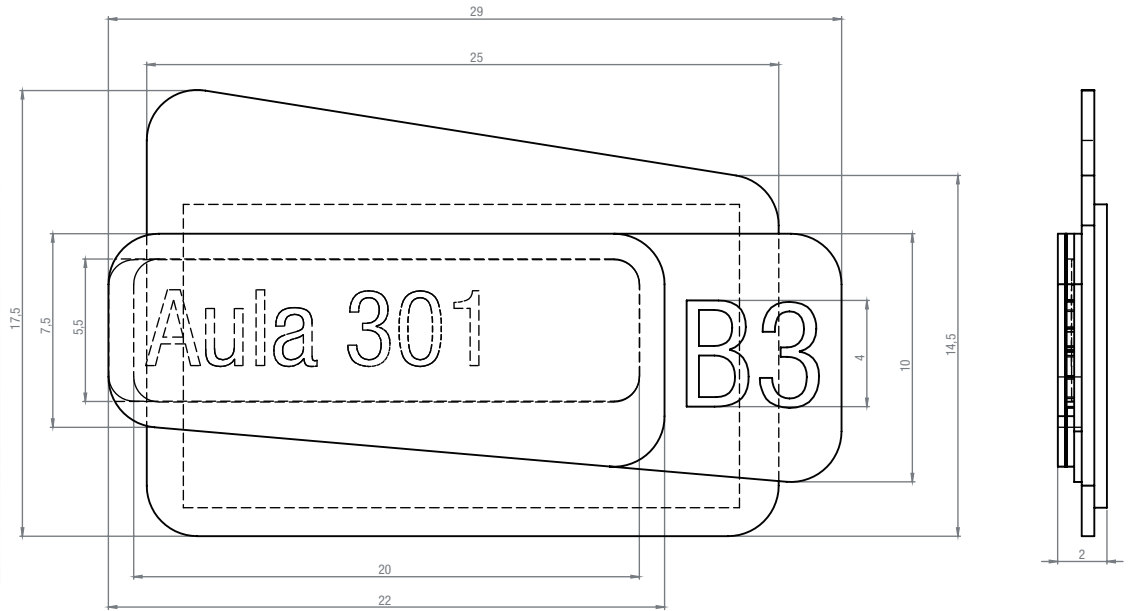

\*MEDIDAS EN CM

Poliestireno calibre 20 con impresión laminado mate

Acrílico cristal 3 mm

Adhesivo impresión Inkjet en espejo

Acrílico cristal 3mm



Acrílico cristal 3mm + adhesivo brush

Instalar con cinta VHB 3M + silicona weicon

Dilatador MDF 5 mm con pintura gris poliuretano

Acrílico blanco leche 3mm

Acrílico cristal 3 mm + adhesivo impresión Inkjet naranja en espejo (posterior)

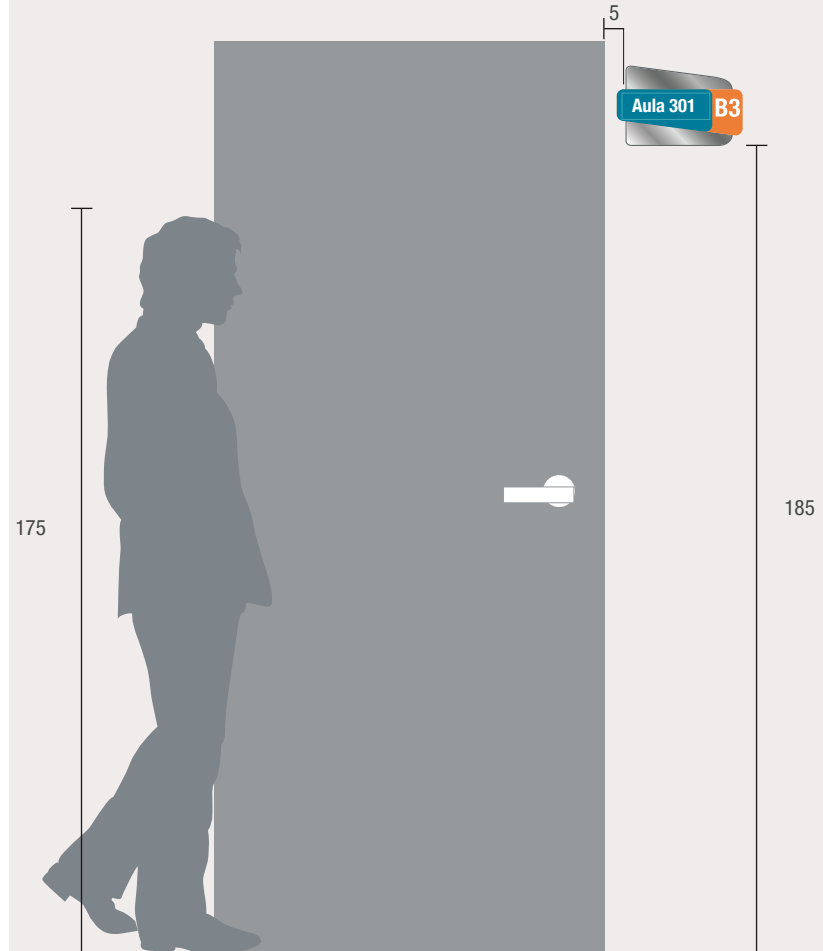

\*MEDIDAS EN CM

Base señal

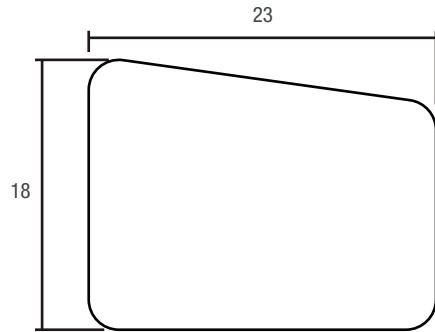

Despiece Contenedor

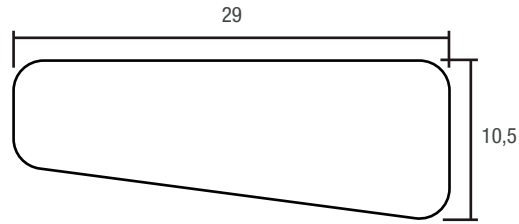

Inserto

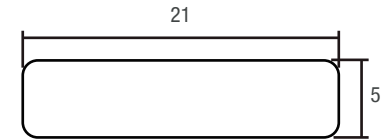

Dilatador MDF

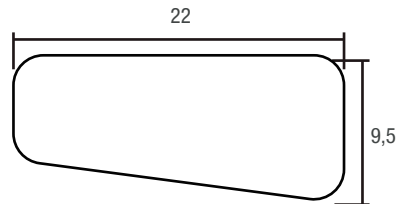
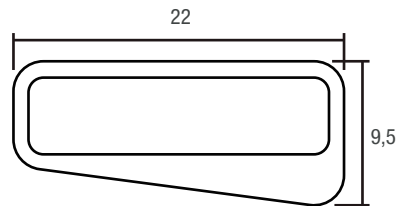
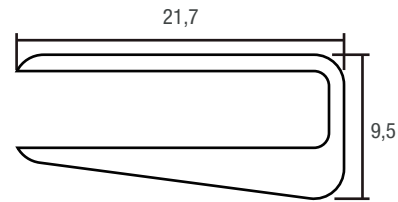
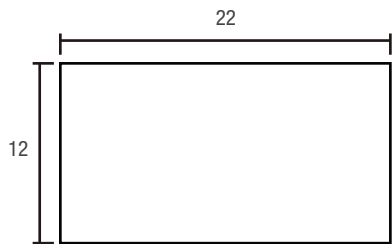

Letras Bloque B3



Iconos Baños



\*MEDIDAS EN CM

**Aula 201**

**Aula 202**

**Aula 203**

**Aula 204**

**Aula 301**

**Aula 302**

**Aula 303**

**Aula 304**

**Aula 401**

**Aula 402**

**Aula 403**

**Aula 404**

**Aula 501**

**Aula 502**

**Aula 503**

**Aula 504**

**Aula 601**

**Aula 602**

**Aula 605**

**Aula 606**

**Aula 709**

**Aula 710**

**Aula 711**

**Aula 712**

**Aula 713**

**Aula 809**

**Aula 810**

**Aula 811**

**Aula 812**

**Aula 901**

**Aula 902**

**Aula 903**

**Aula 904**





\*MEDIDAS EN CM

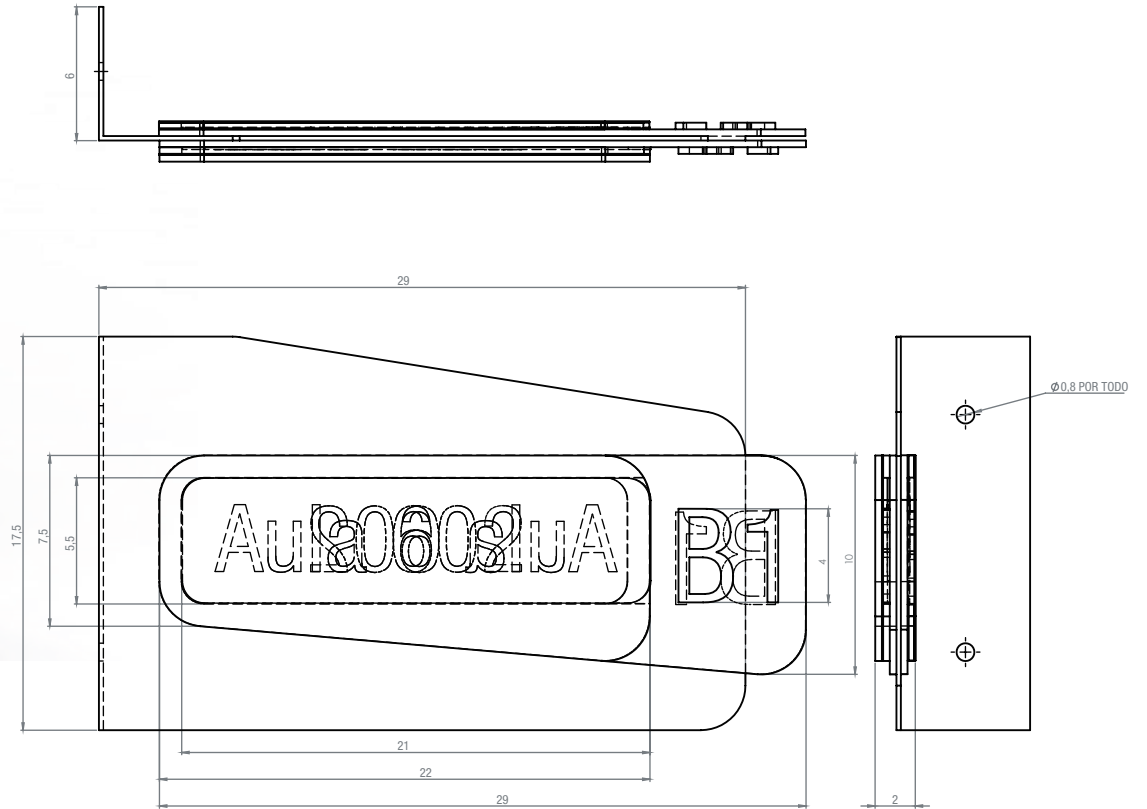

\*MEDIDAS EN CM

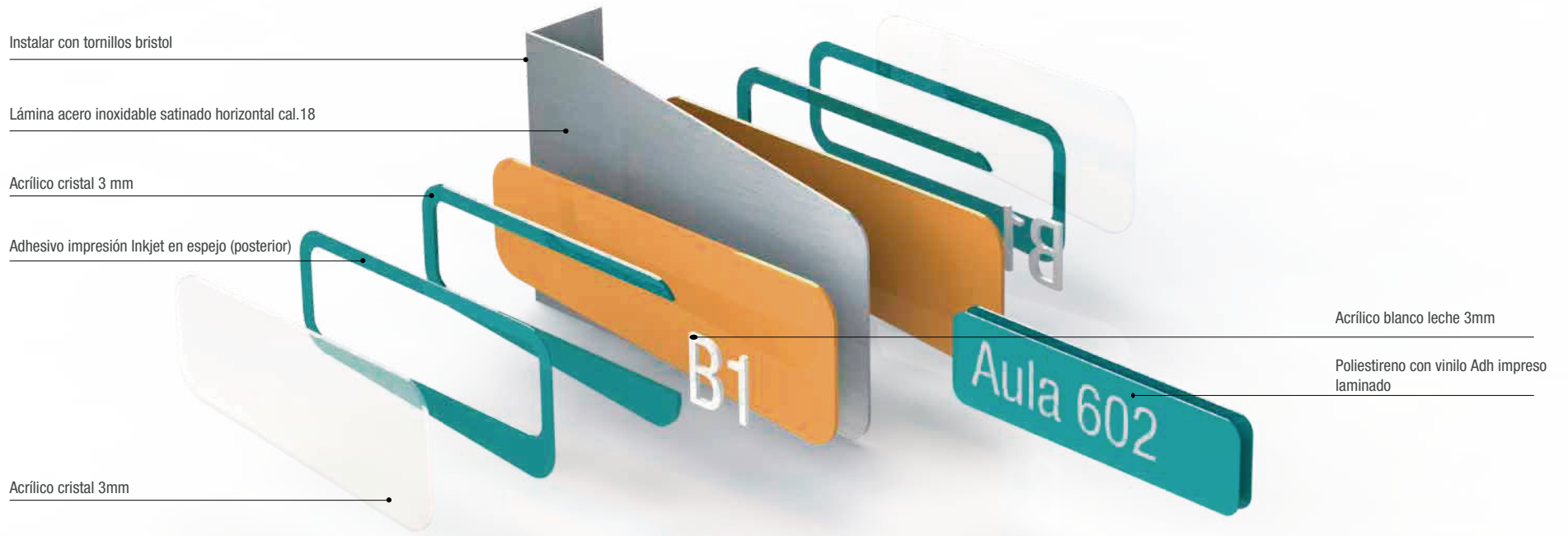

# IAB

## Identificación Aulas Bandera

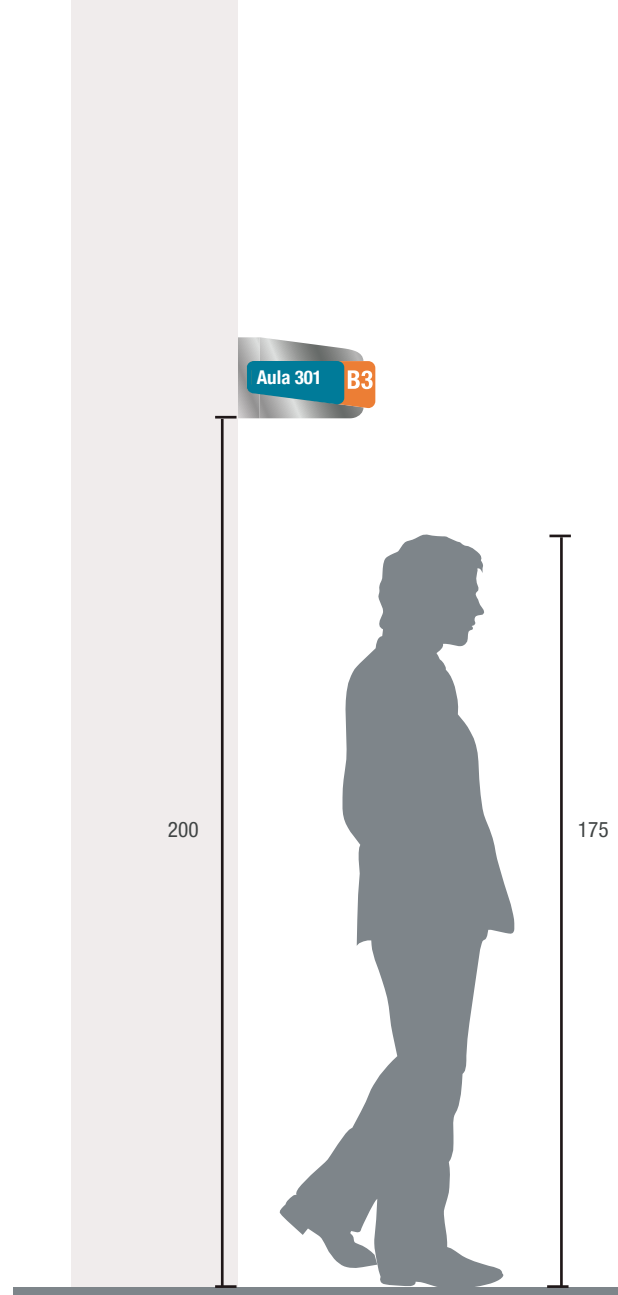

\*MEDIDAS EN CM

Base señal bandera (Lámina)

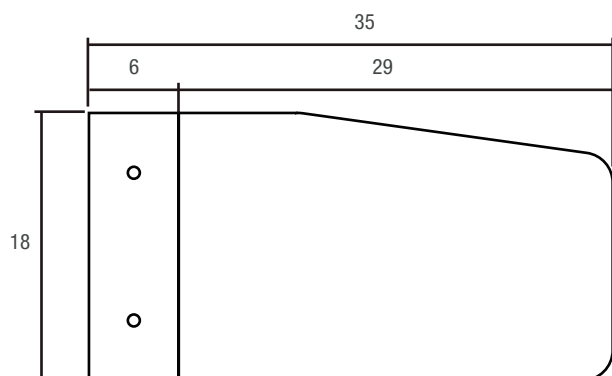

Despiece Contenedor

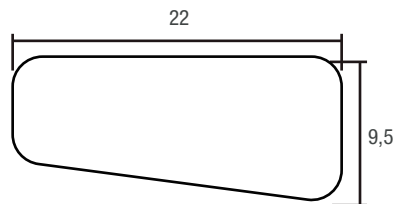
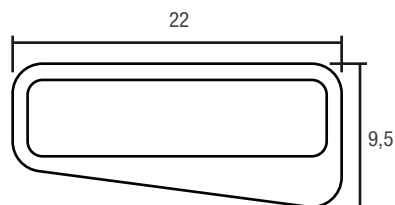
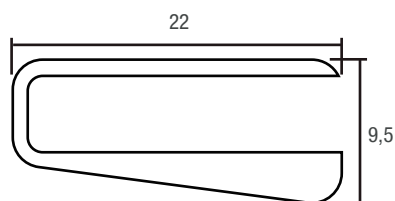
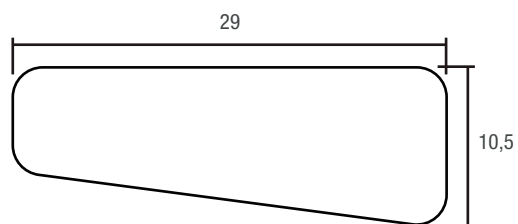

Inserto

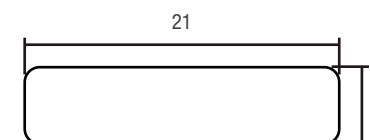

Letras Bloques

B1

B2

Iconos Baños Generales



\*MEDIDAS EN CM

**Local 101**

**Local 102**

**Local 103**

**Tesorería**

**Registro  
Académico**

**Laboratorio  
Innovación**

**Aula 104**

**Laboratorio  
Idiomas #2**

**Aula 201**

**Aula 202**

**Aula 203**

**Aula 204**

**Aula 205**

**Aula 206**

**Aula 207**

**Aula 208**

**Aula 209**

**Informática 1**

**Informática 2**

**Informática 3**

**Aula 301**

**Aula 302**

**Aula 303**

**Aula 304**

**Aula 305**

**Aula 306**

**Aula 307**

**Aula 308**

**Aula 309**

**Aula 310**

**Aula 401**

**Aula 402**

**Aula 403**

# 10

## Identificación Oficinas

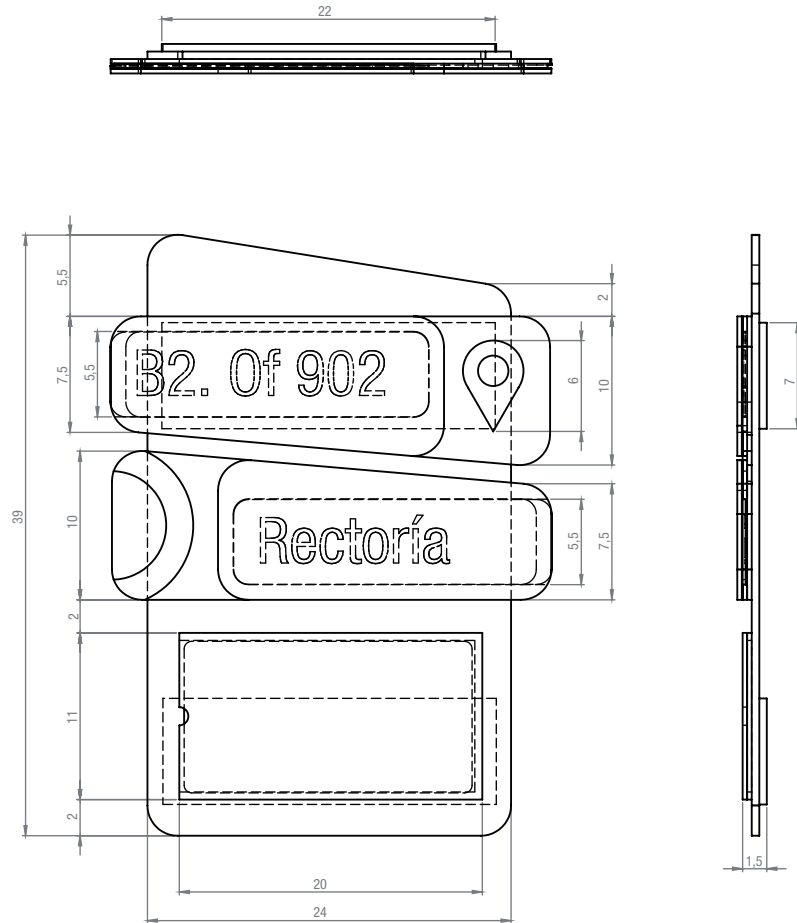

\*MEDIDAS EN CM

# 10

## Identificación Oficinas





# 10

## Identificación Oficinas

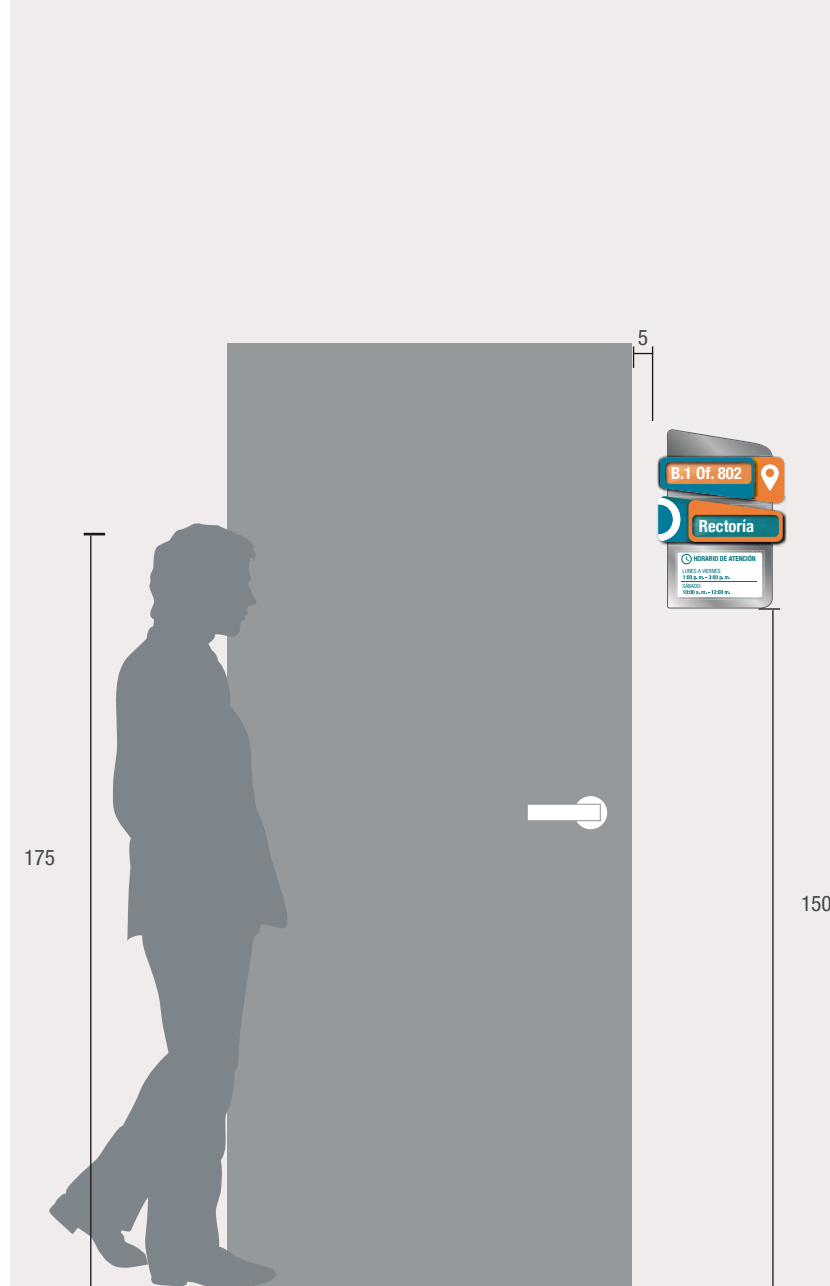

\*MEDIDAS EN CM

Base señal

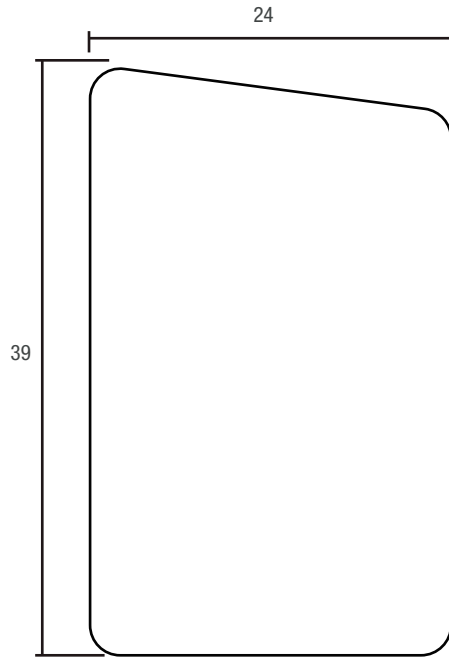

Dilatador MDF x2

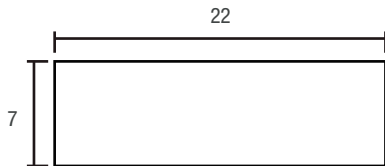

Despiece Contenedor

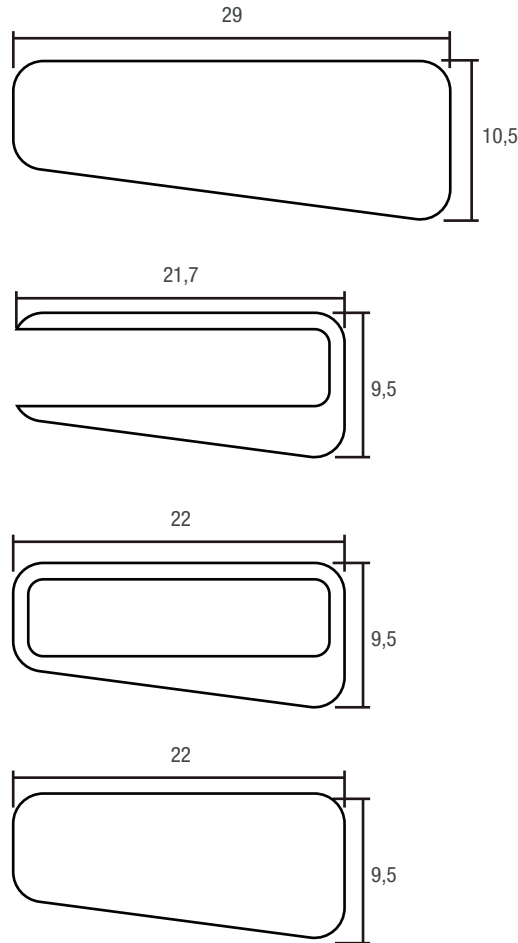

Despiece Contenedor

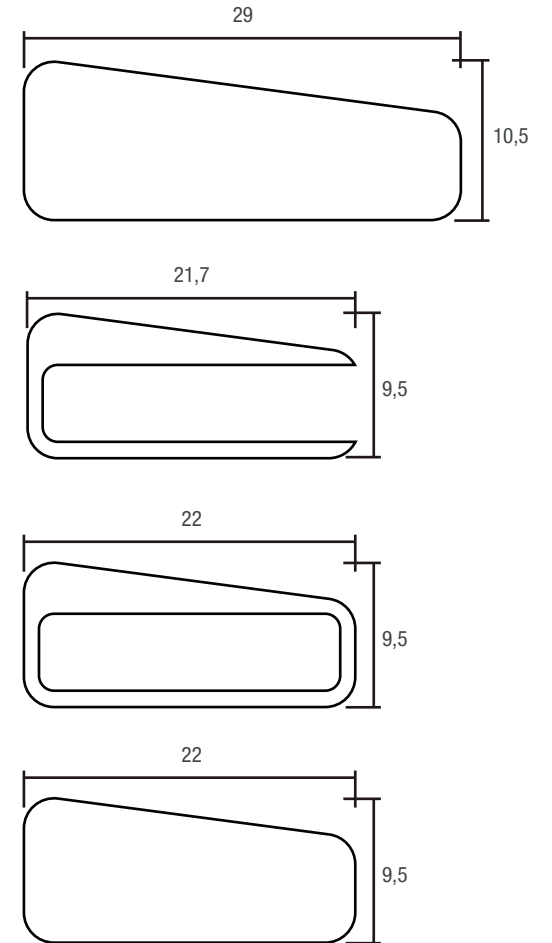

\*MEDIDAS EN CM

# 10

## Identificación Oficinas

### Inserto

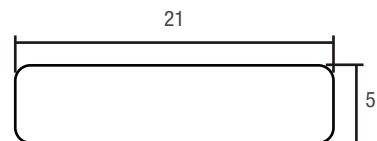

### Iconos



### Iconos Baños



### Contenedor Horario

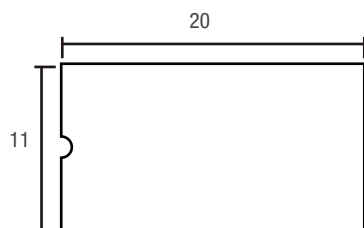
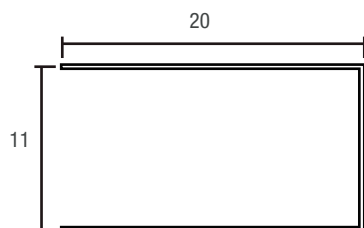

\*MEDIDAS EN CM

**B.2 Of. 901**

**Dirección  
Planeación**

**B.1 Of. 801**

**Vicerrectorías**

**B.2 Of. 902**

**Infraestructura  
ecnológica**

**B.1 Of. 802**

**Rectoría**

**B.2 Of. 903**

**Secretaría  
General**

**B.1 Of. 803**

**Secretario  
General**

**B.2 Of. 904**

**Dirección de  
Extensión**

**B.1 Of. 804**

**Gestion  
Humana**

**IB**  
Identificación Baños

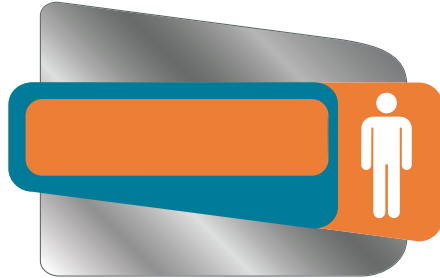

**Hombres**

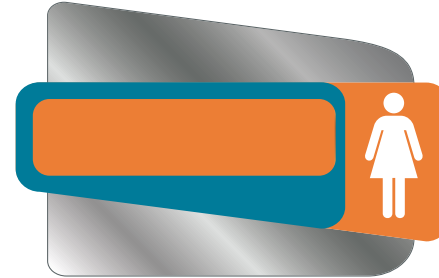

**Mujeres**

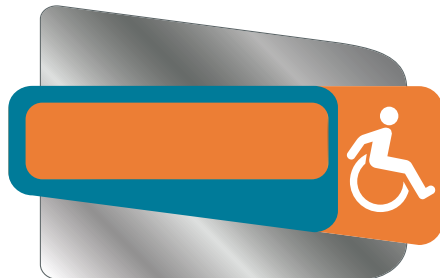

**Movilidad  
Reducida**

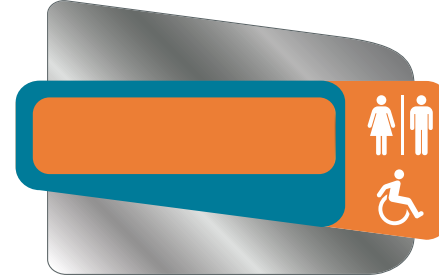

**Baños**

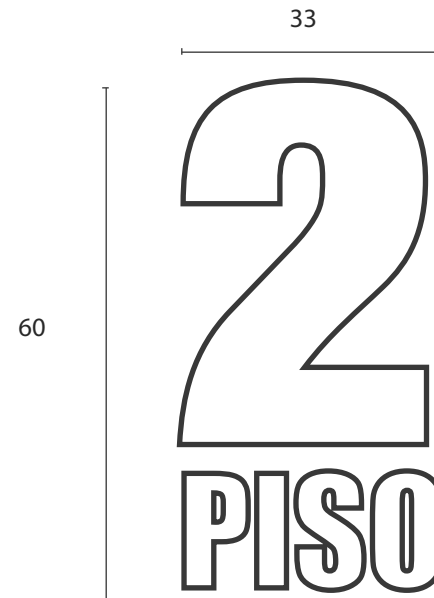
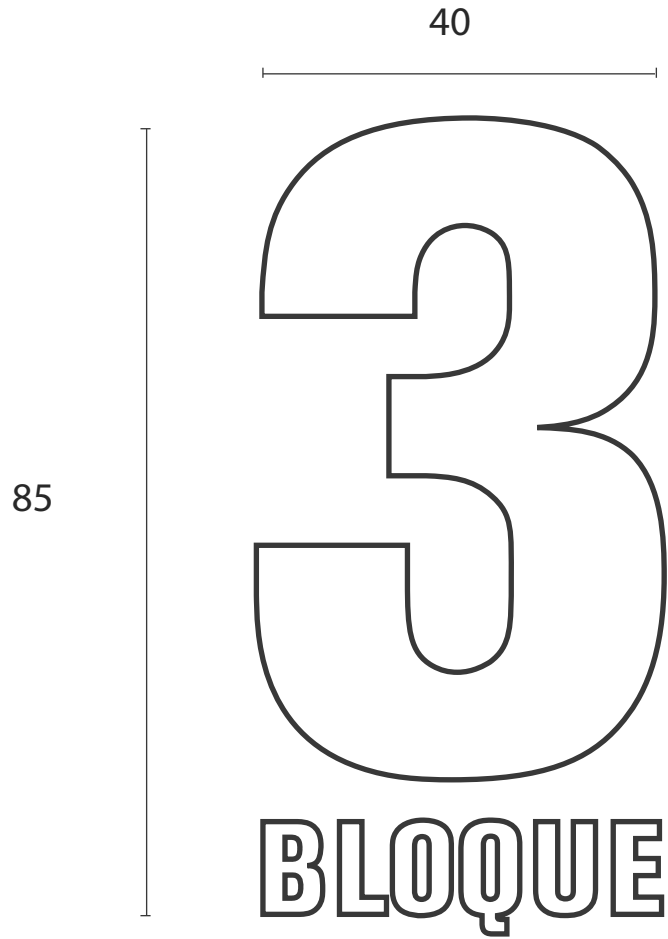

3

Materiales: Lámina HR C14.

Acabados: corte con láser, pintura en poliuretano, dilatación a muro de 8cm

**BLOQUE**





# DB

## Directorio de Bloque

100 155

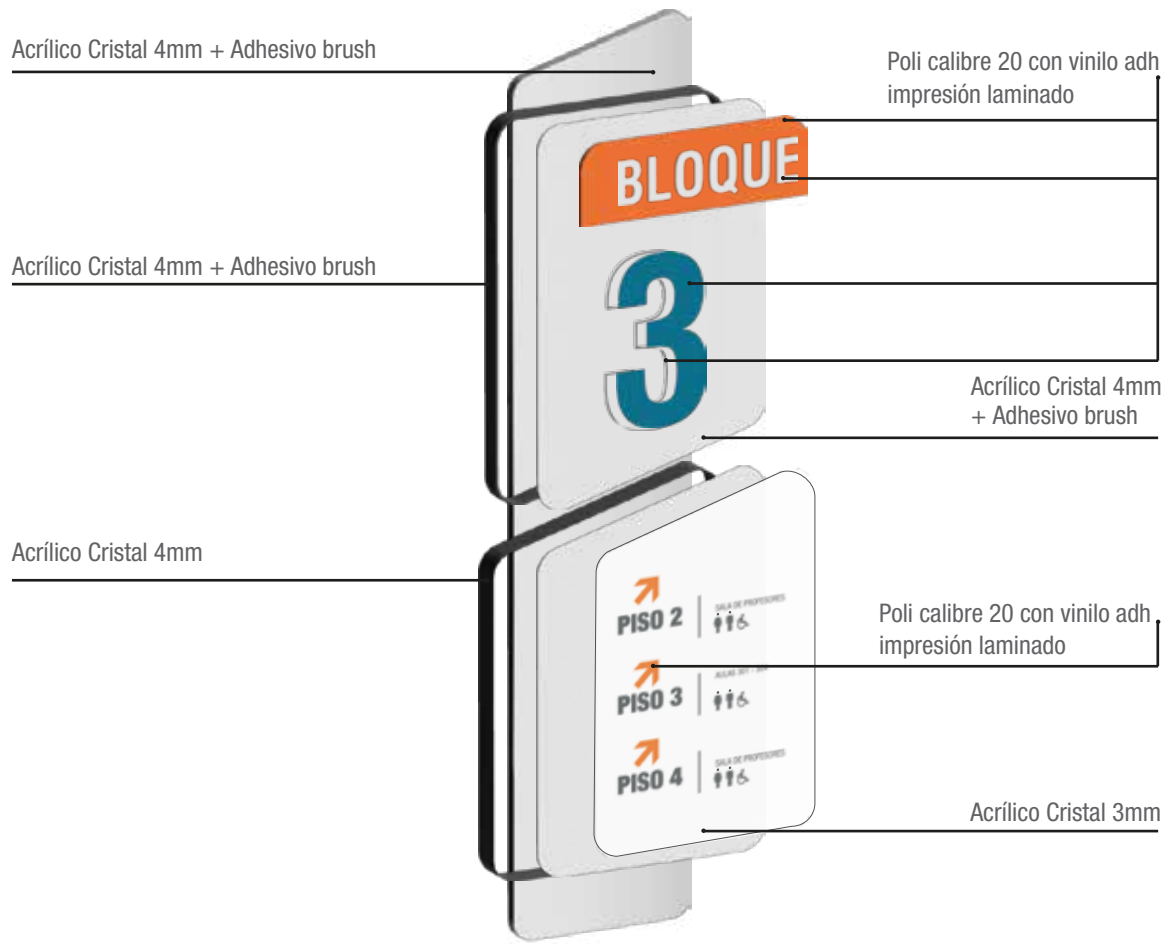

Referencia 1 Referencia 2 \*MEDIDAS EN CM

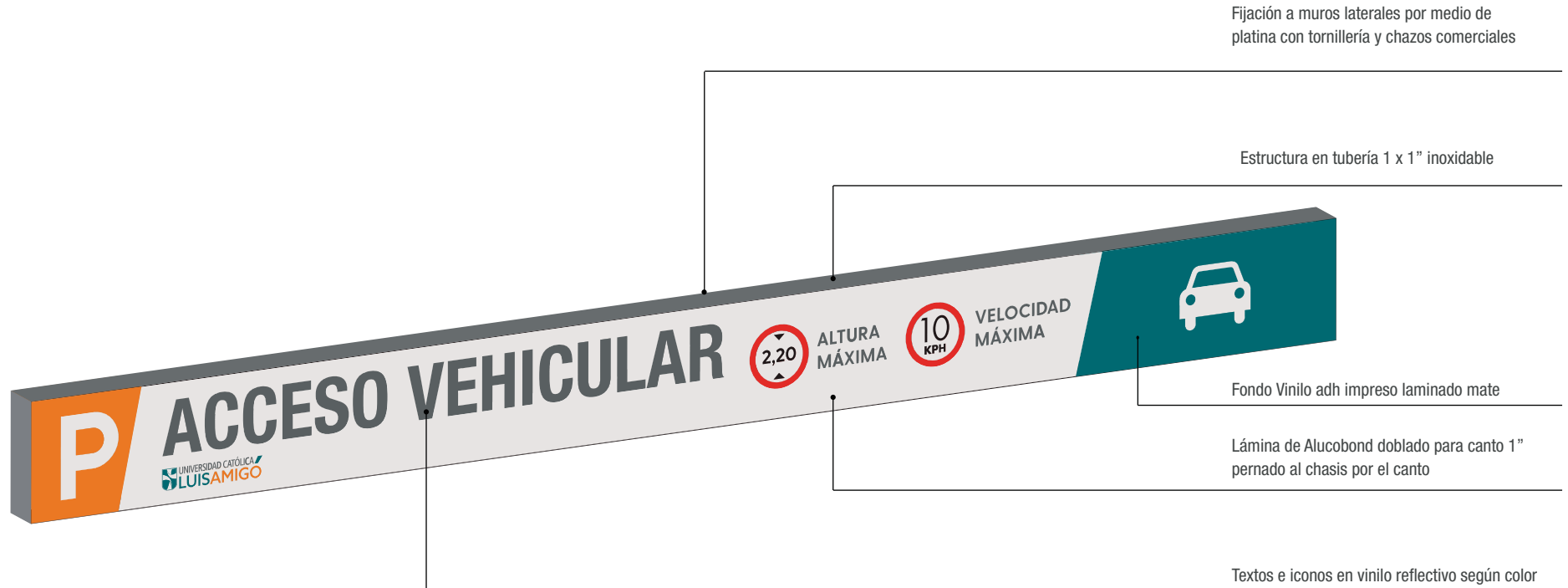

**P** **ACCESO VEHICULAR**  ALTURA MÁXIMA  VELOCIDAD MÁXIMA 

UNIVERSIDAD CATÓLICA  
LUISAMIGO

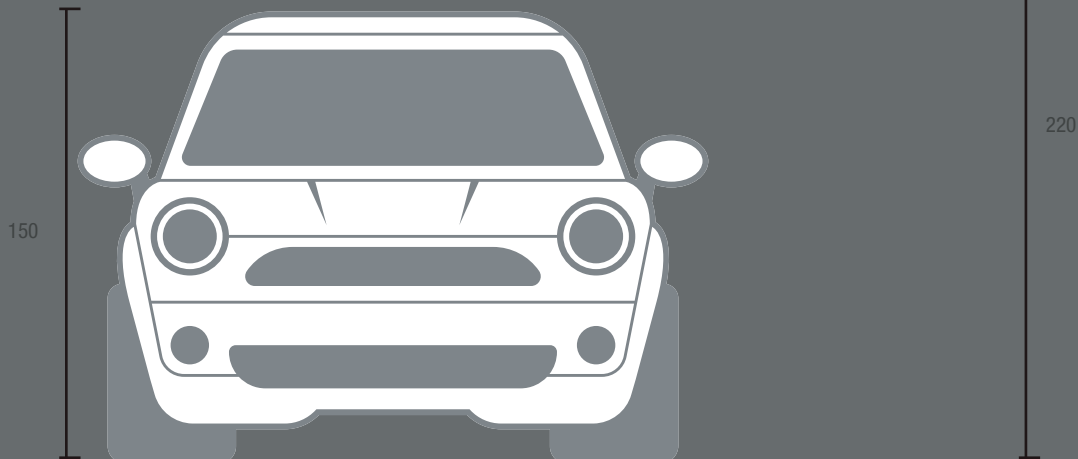

\*MEDIDAS EN CM

580



AV\_B1\_N1\_001

\*MEDIDAS EN CM

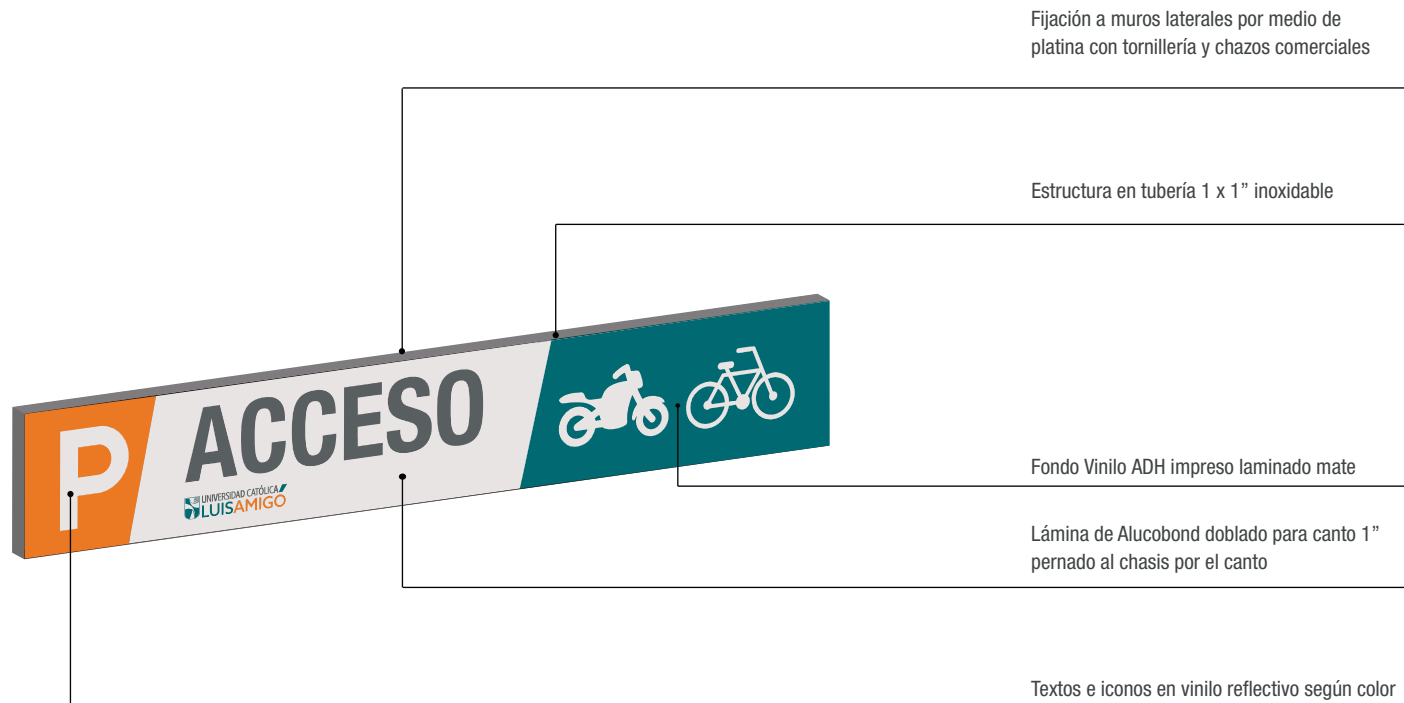





AMB\_B1\_N1\_001

\*MEDIDAS EN CM

DP  
Descolgadas Parquadero





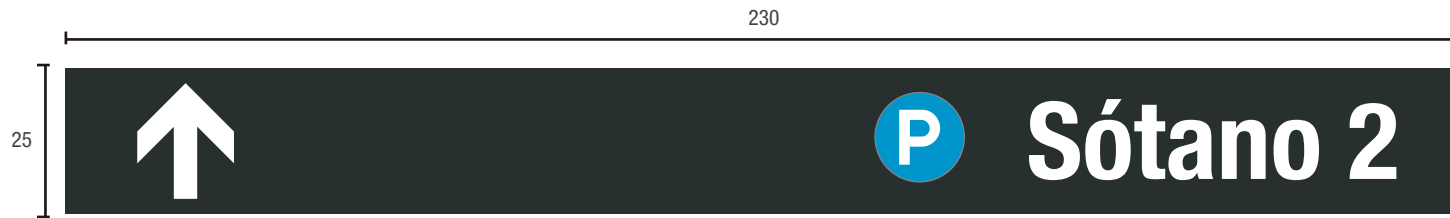

\*MEDIDAS EN CM

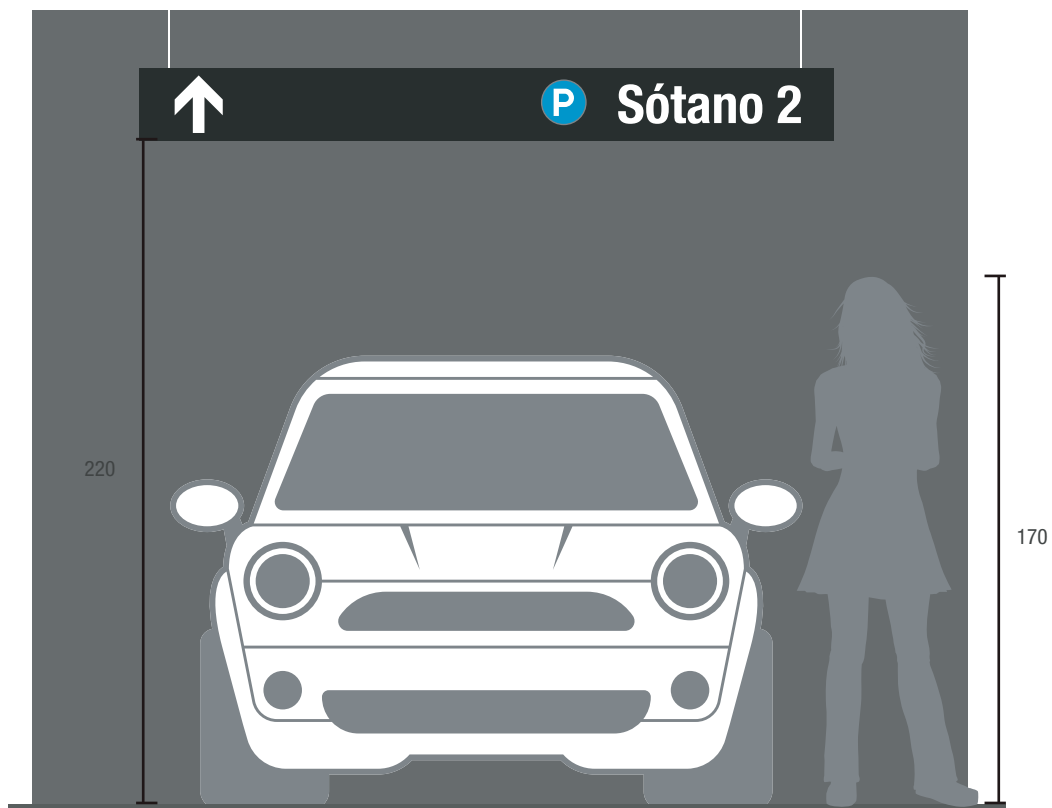

\*MEDIDAS EN CM

**DP**  
Descolgadas Parquadero

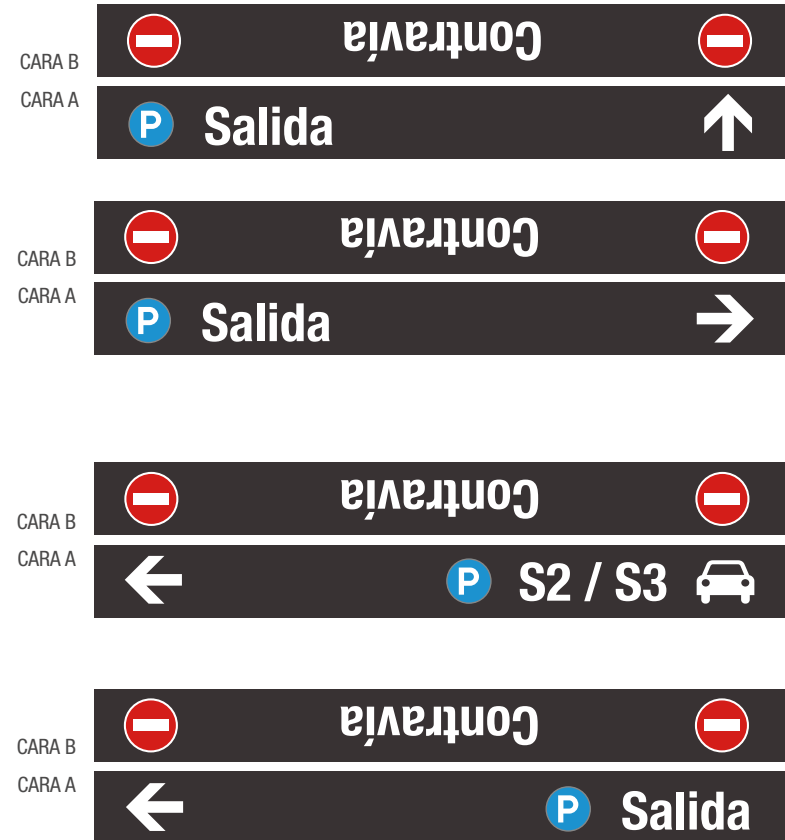

# CP

## Columnas Parquaderos

- S1** PLAYA BONITA  
AZ003-A  
Pintura Base de agua  
blanca para iconos  
85 columnas
- S2** NARANJA MAZAPÁN  
NR086-A  
Pintura Base de agua  
blanca para iconos  
85 columnas
- S3** PINTURA Base de agua  
BLANCA  
Estaño antiguo TR238-D  
para iconos  
33 columnas

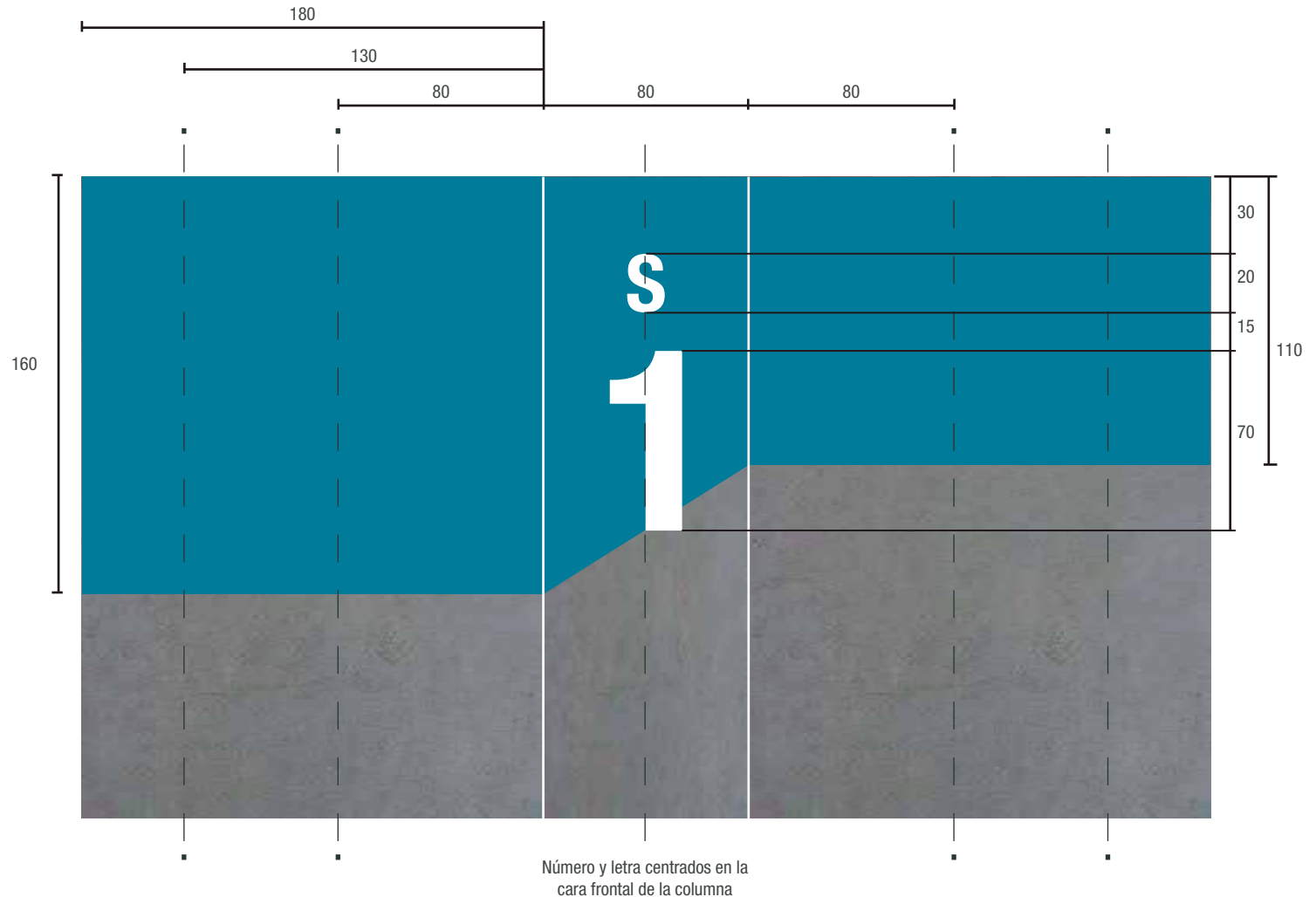

\*MEDIDAS EN CM

**CP**  
Columnas Parquaderos



**Nomenclatura Nivel (Cara frontal)**

Dimensiones generales cifras: 70h x 42 cm

Dimensiones letra "S": 20h x 13 cm

Material: Pintura Base de agua mate blanco + plantilla (S1 y S2)

Pintura ref. Pintuco Estaño Antiguo TR238-D (S3)

Cantidad aprox.: 203

**Caras laterales y frontal**

Dimensiones lateral largo: 80 (130, 180) x 160 cm

Dimensiones lateral corto: 80 (130, 180) x 110 cm

Dimensiones cara frontal: 80 x 160 cm

Material: Pintura Base de agua mate color preparado (Pintuco)

Cantidad aprox.: 203

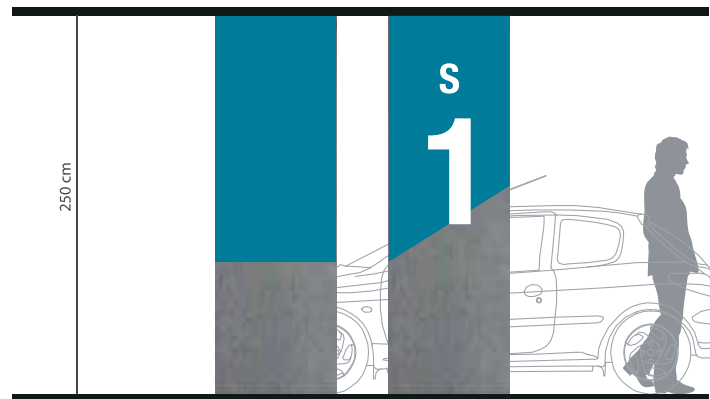

**INTERVENCIÓN**

Cara frontal con número y letra S

Laterales con color

S: 13 x 20 cm

1: 28 x 70 cm

2: 43 x 70 cm

3: 42 x 70 cm

El ancho de la cara lateral varia entre:

80, 130, 180 cms

Color variable cada piso.

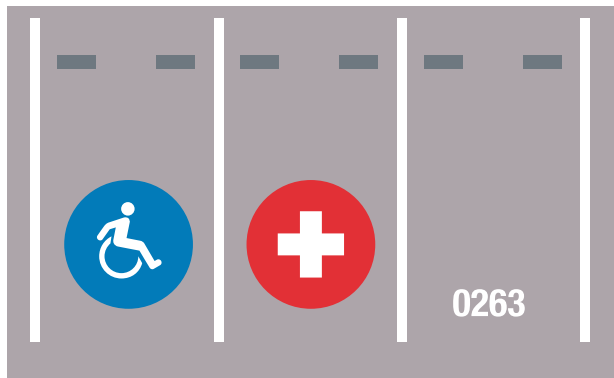

## Parquadero reservado

Dimensiones generales icono: 118 x 100 cm

Dimensiones circulo: 200 x 200 cm

Material: Pintura Alto tráfico + plantilla, circulo pintura azul medio

Cantidad aprox.: 15

## Parquaderos S1, S2, S3

Dimensiones cifras aprox.: 30 x 78 cm

Material: Pintura Alto tráfico

Cantidad aprox: 415 celdas vehiculos

## Parquadero ambulancia

Dimensiones generales icono: 100 x 100 cm

Dimensiones circulo: 200 x 200 cm

Material: Pintura Alto tráfico + plantilla, circulo pintura roja

Cantidad: 1

0123456789

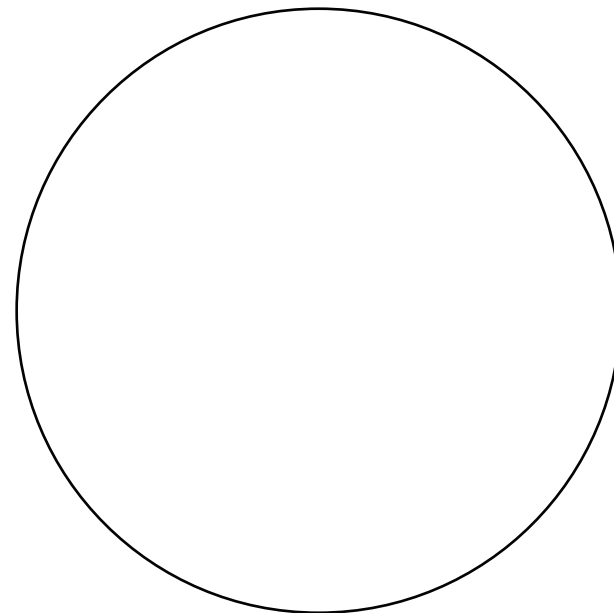
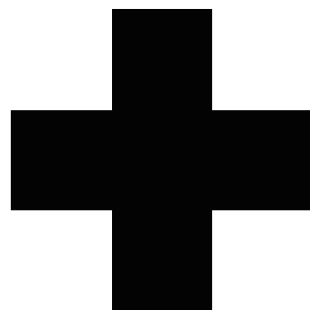

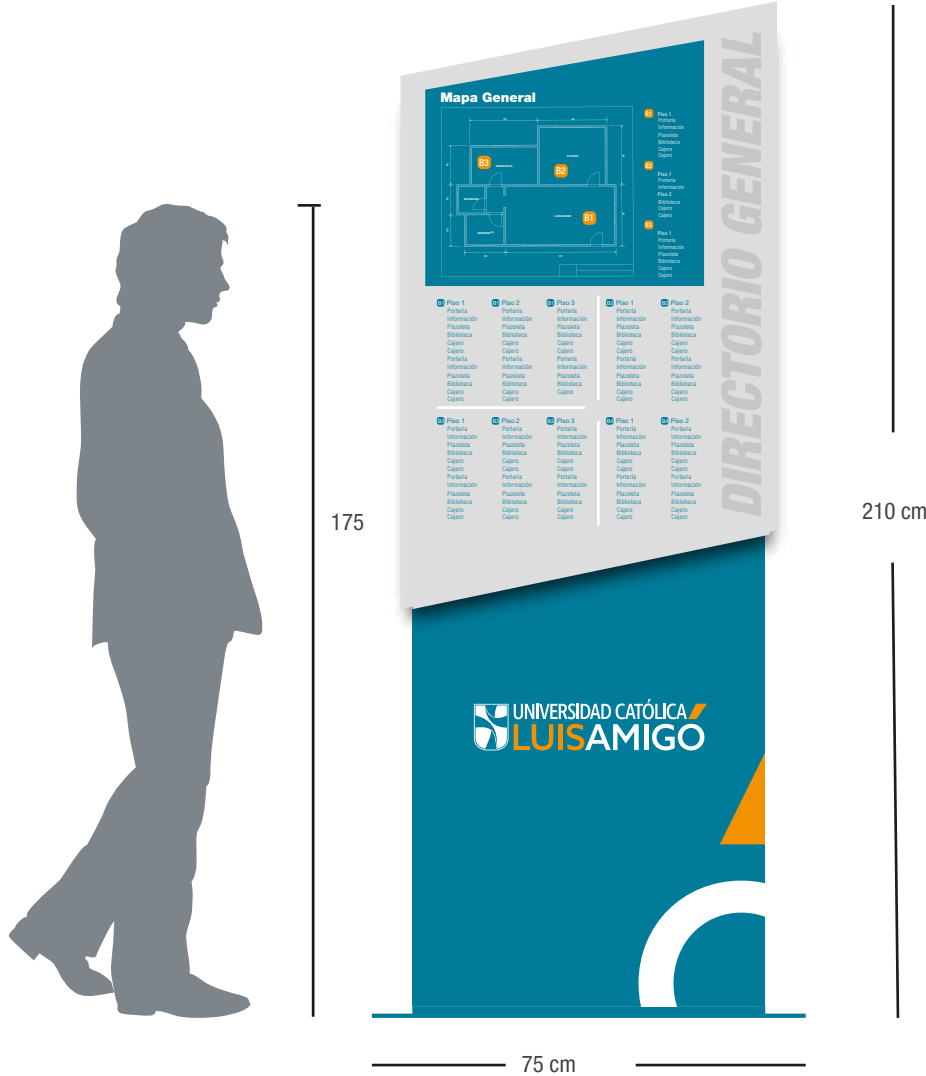

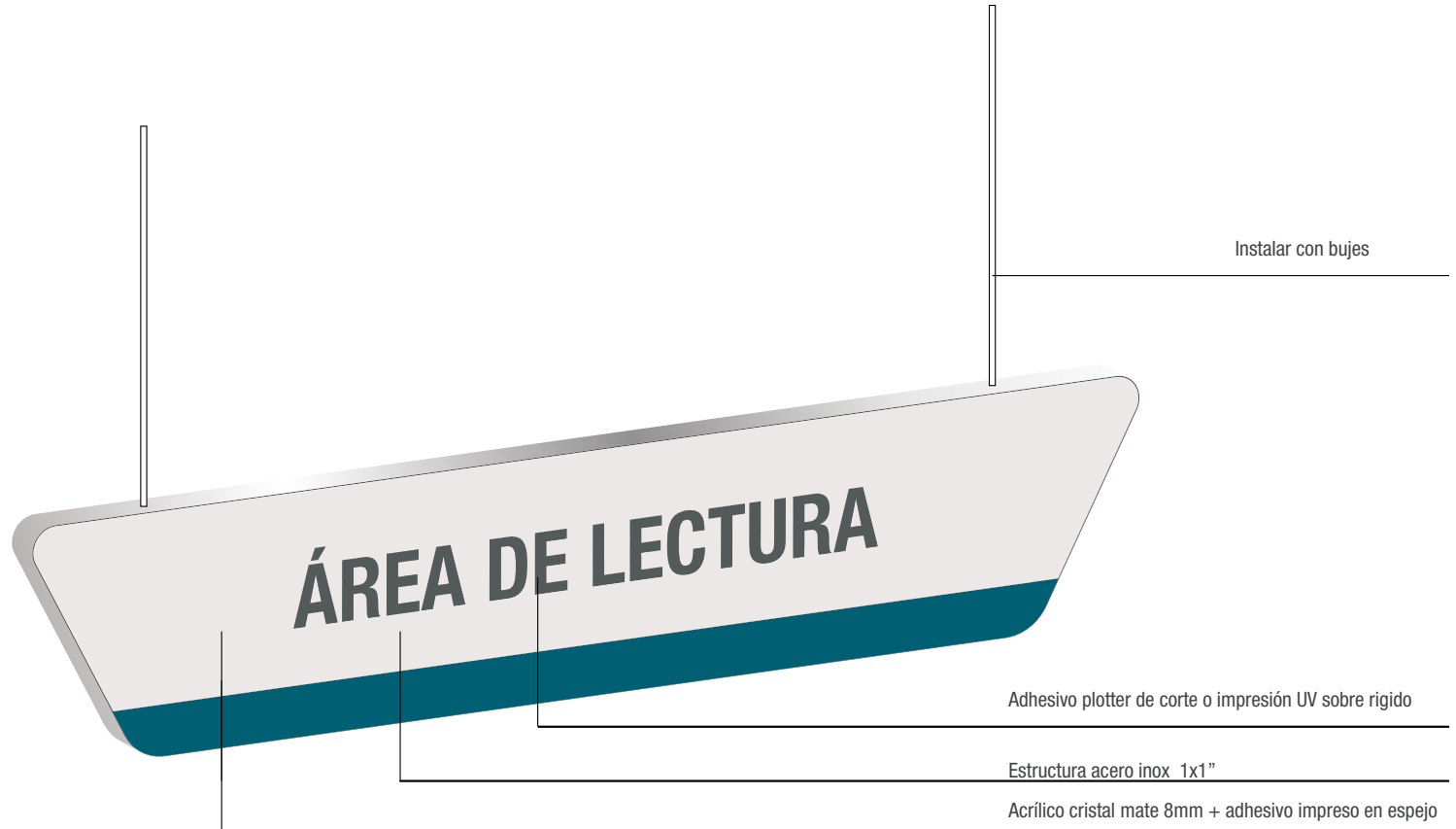





\*MEDIDAS EN CM

# DUS

## Descolgada Unidades de Servicio



\*MEDIDAS EN CM



# SEÑALES DIRECCIÓN

Son guías con flechas acompañadas de texto que indican el camino que se debe seguir para llegar a un lugar en concreto.



**DD**

Descolgada Direccional

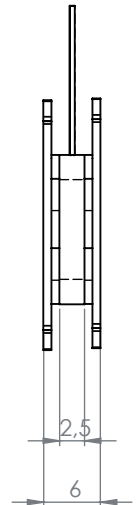
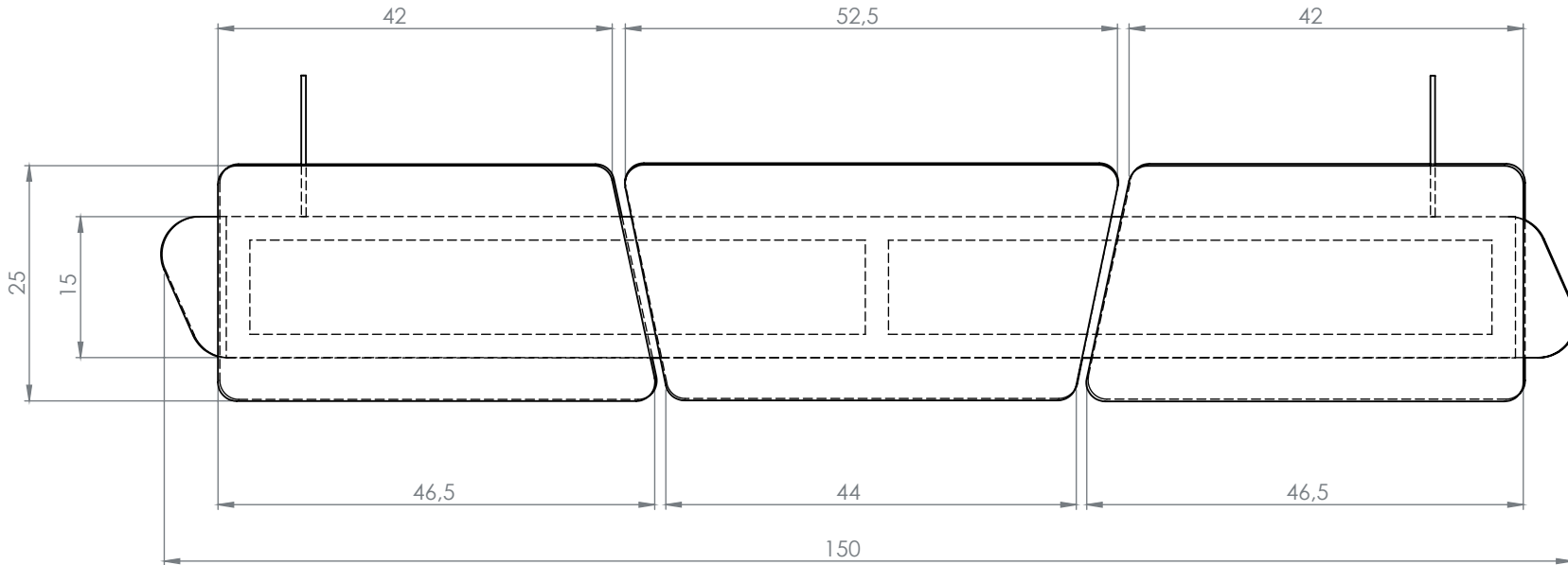
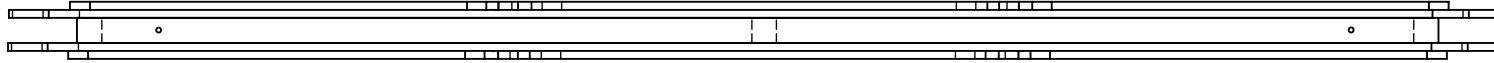

\*MEDIDAS EN CM

# DD

## Descolgada Direccional



# DD

## Descolgada Direccional

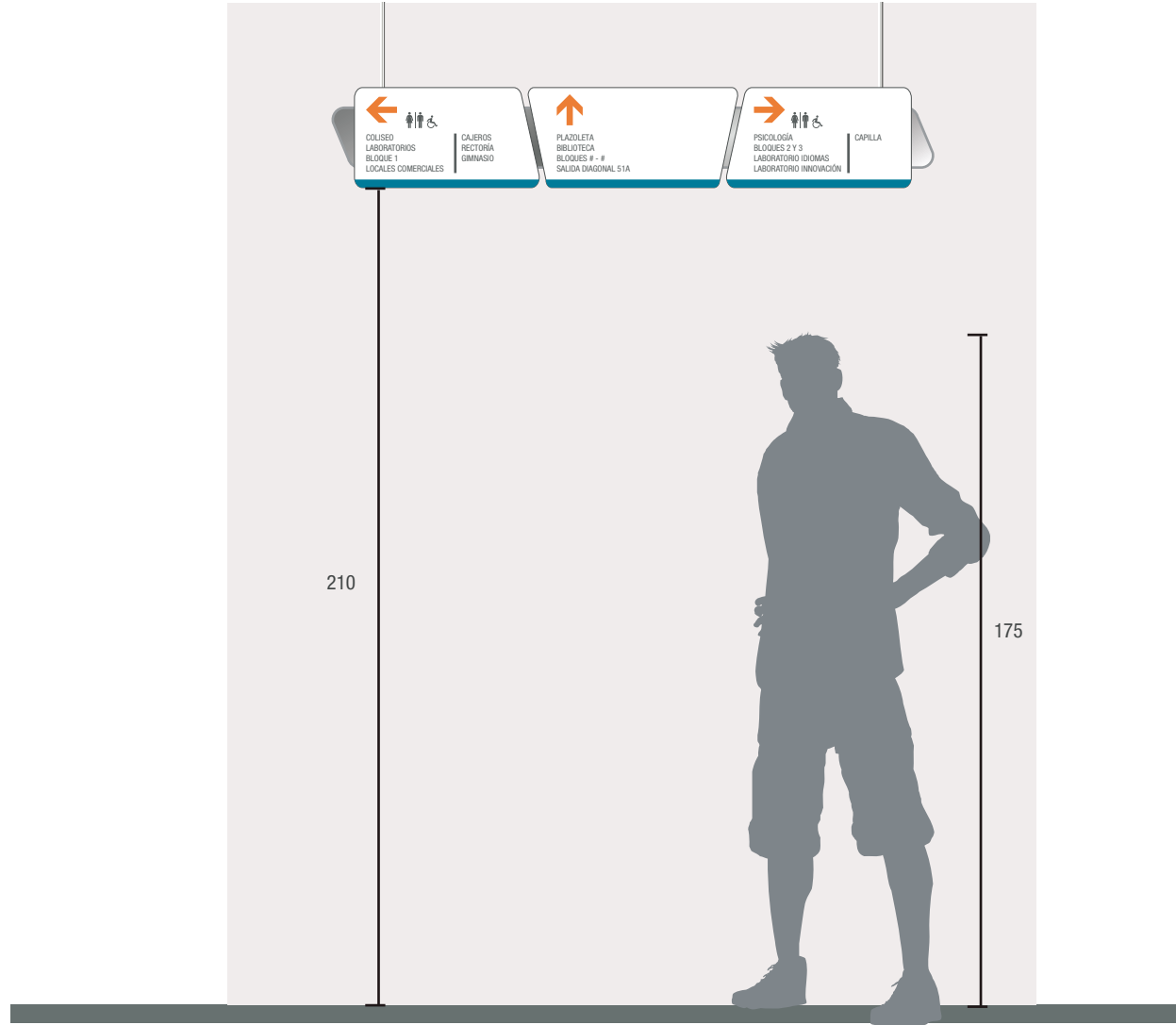

# DD

## Descolgada Direccional

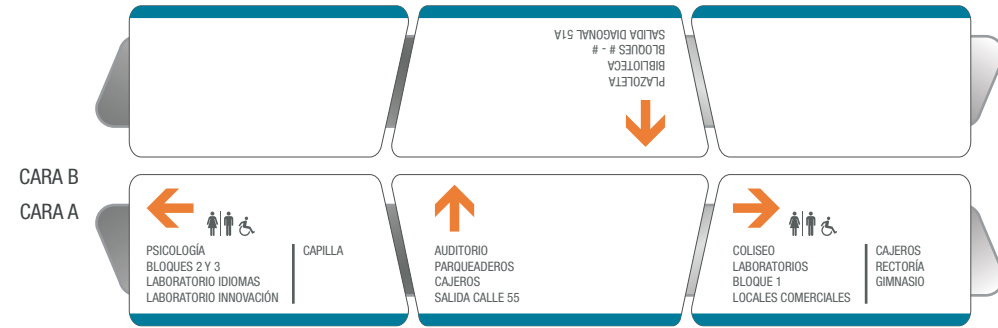
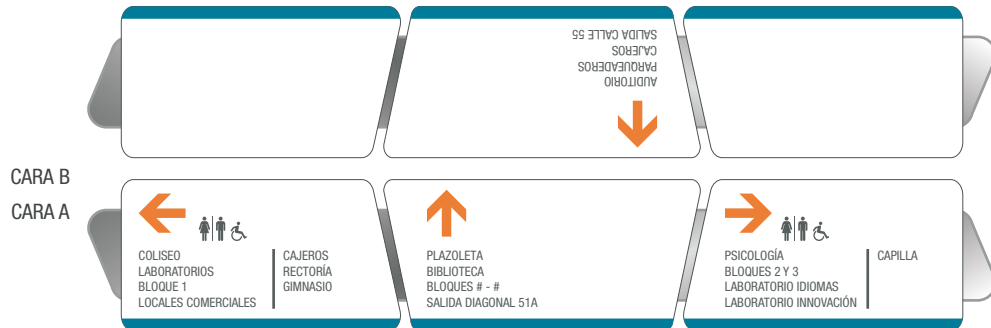
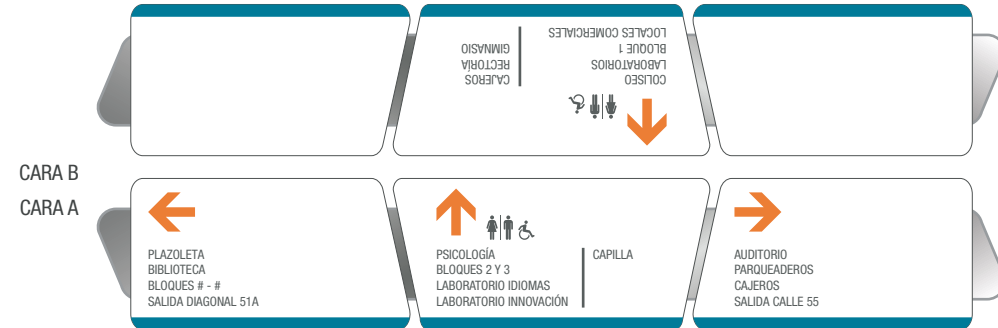
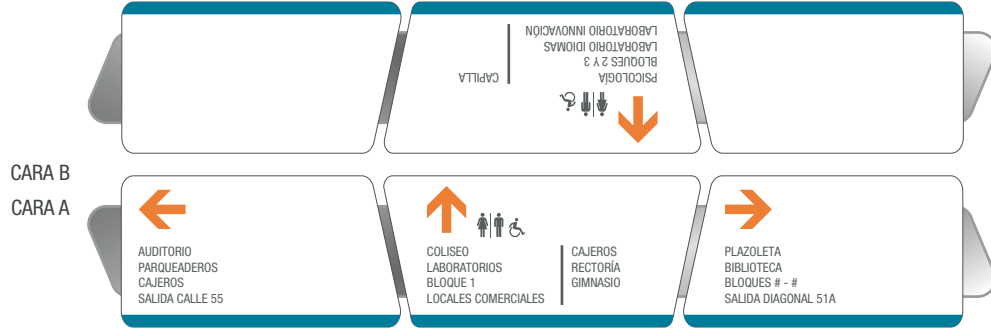



## DDA

### Descolgada Direccional Aulas



# DDA

## Descolgada Direccional Aulas

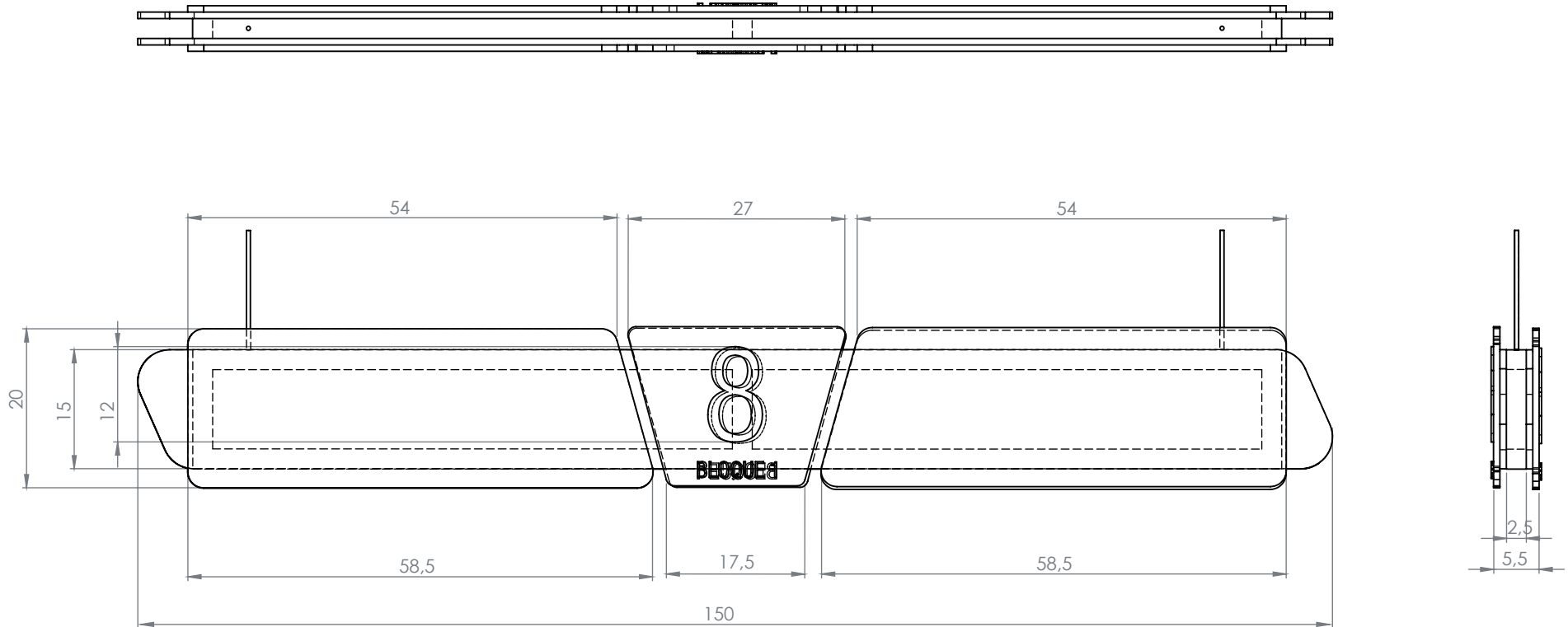

\*MEDIDAS EN CM

# DDA

## Descolgada Direccional Aulas



# DDA

## Descolgada Direccional Aulas



\*MEDIDAS EN CM

# DDA

## Descolgada Direccional Aulas

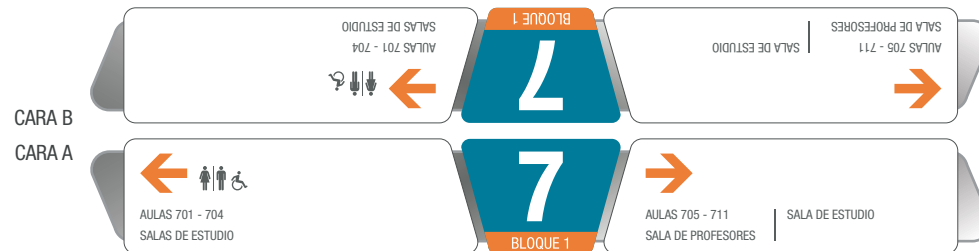
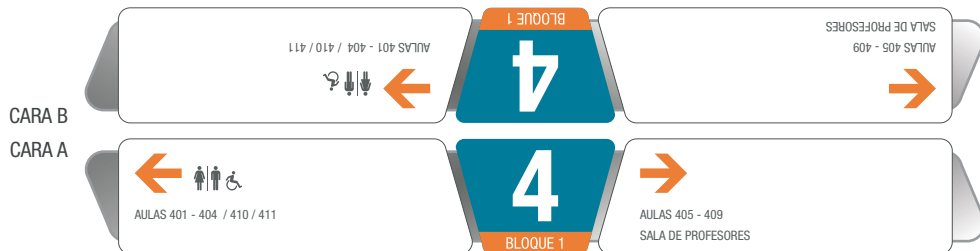
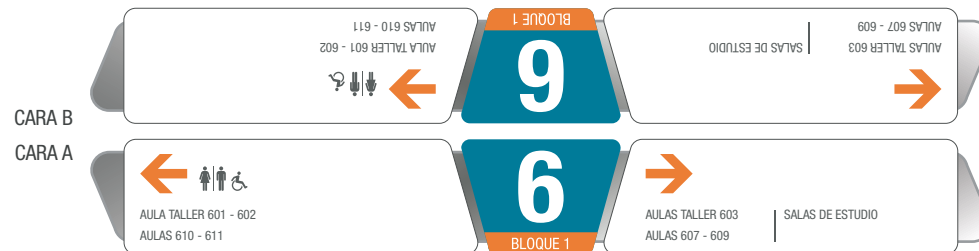
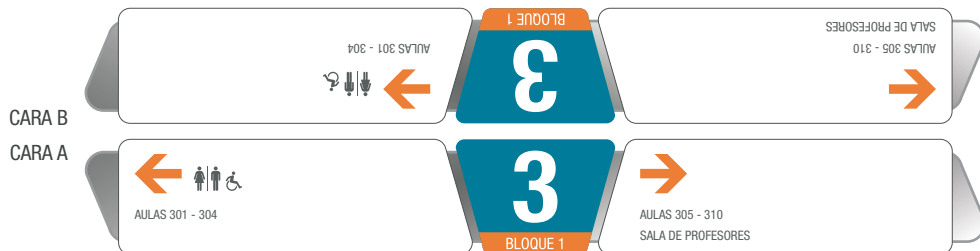
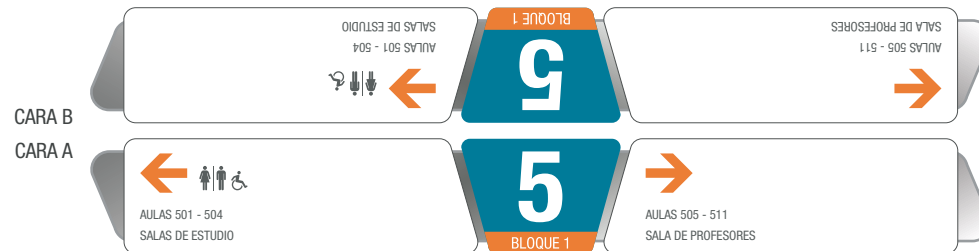
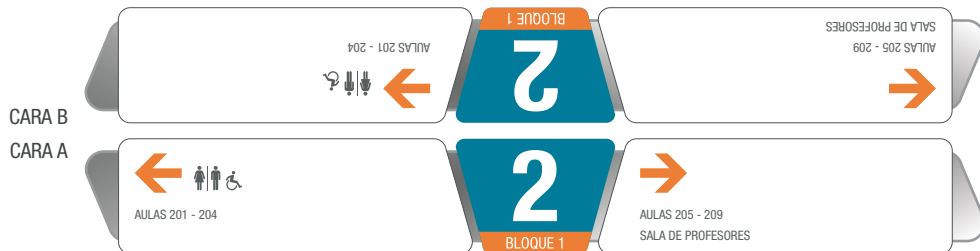

# TAV

## Tótem Acceso Vehicular

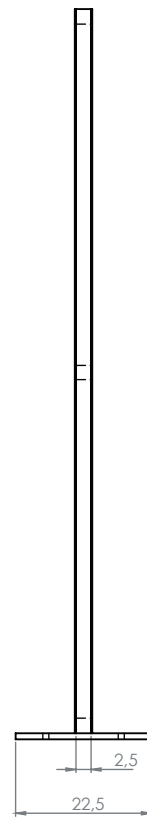
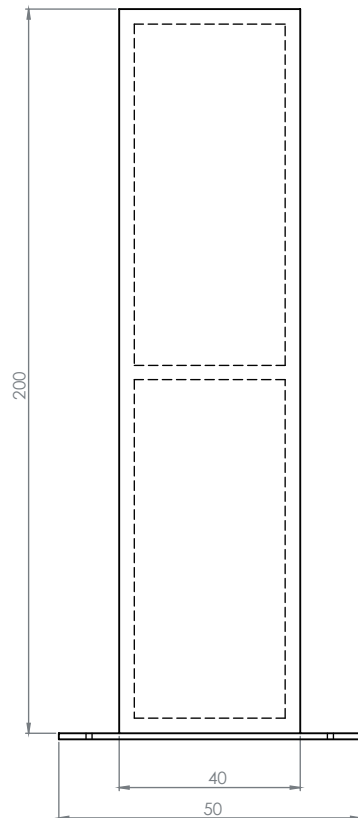
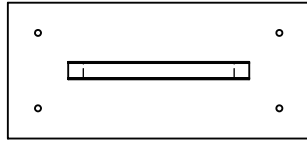

\*MEDIDAS EN CM

# TAV

## Tótem Acceso Vehicular

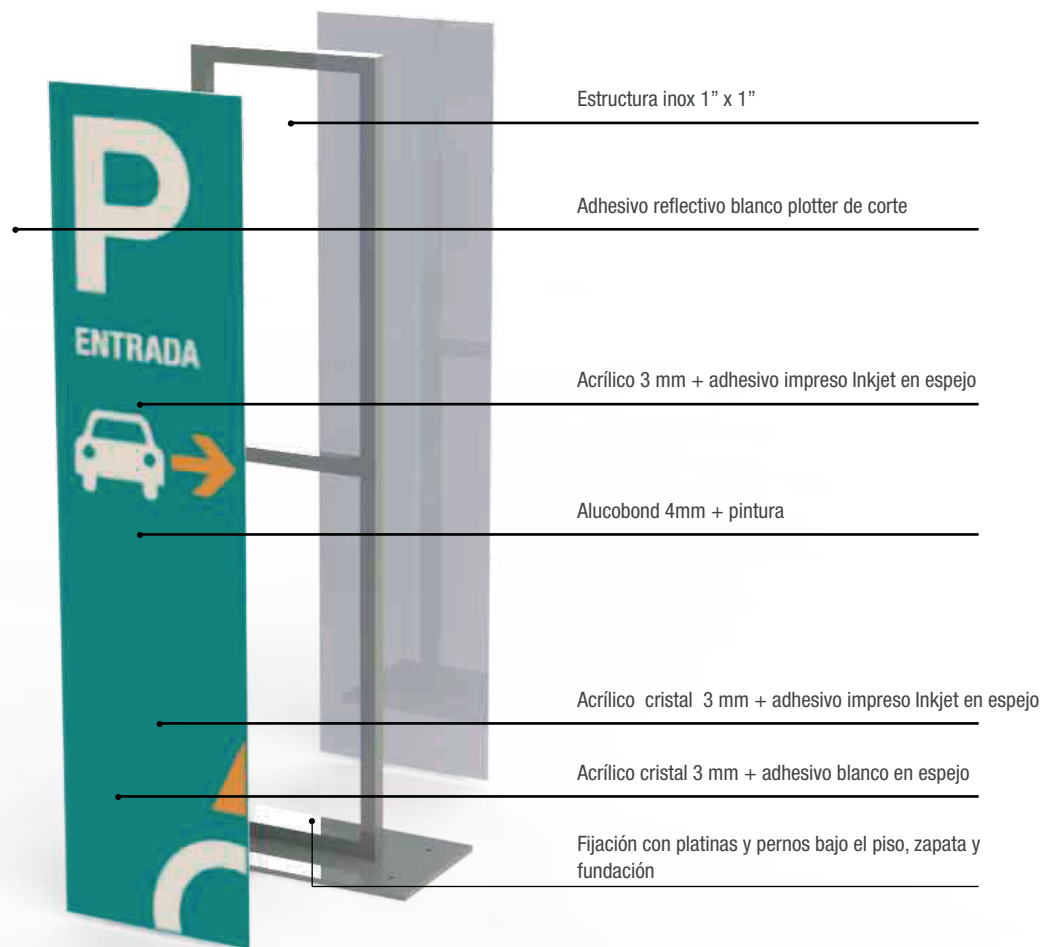

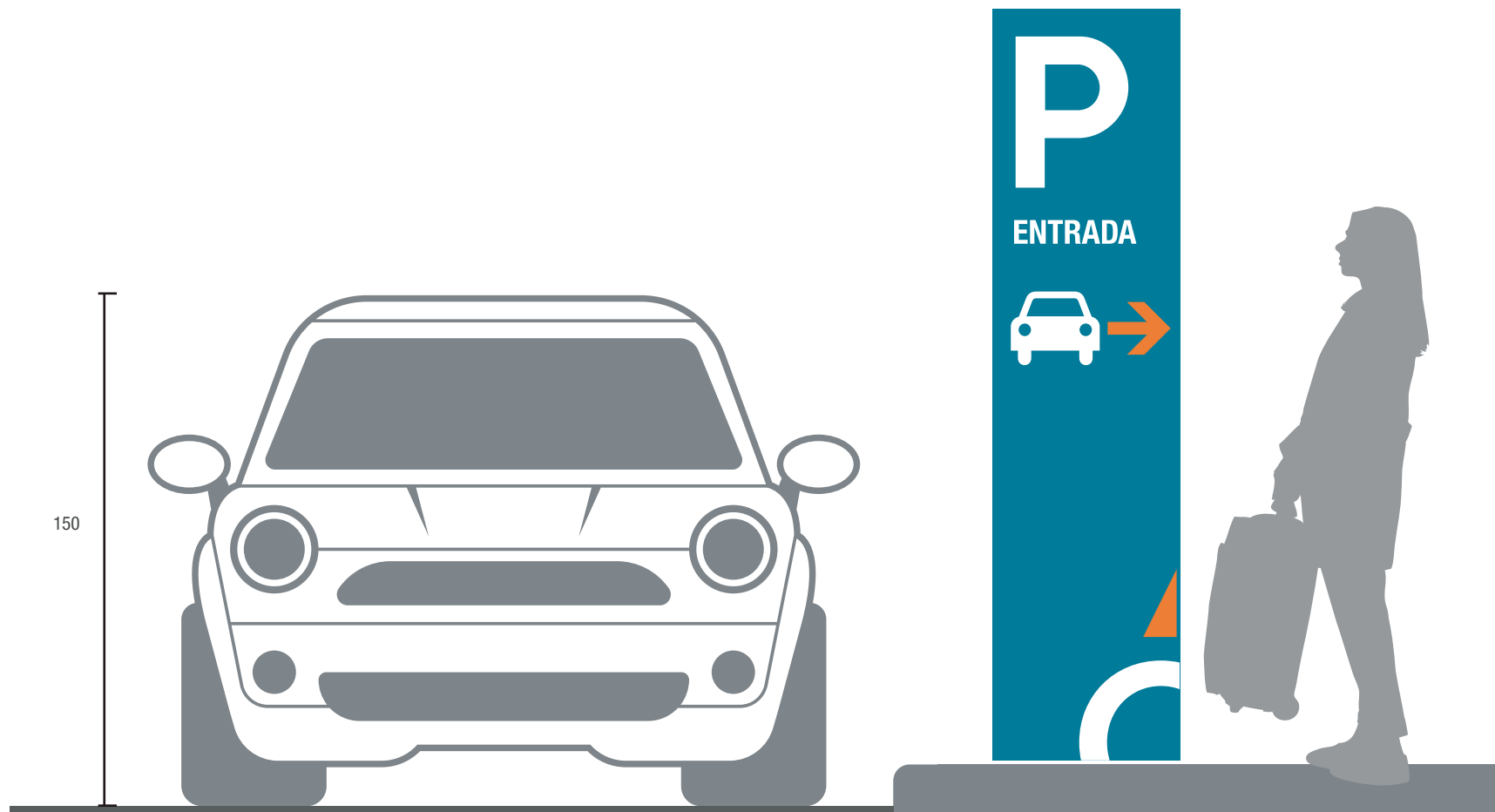

\*MEDIDAS EN CM



**TAV**  
Tótem Acceso Vehicular



# TD Tótem Directorio

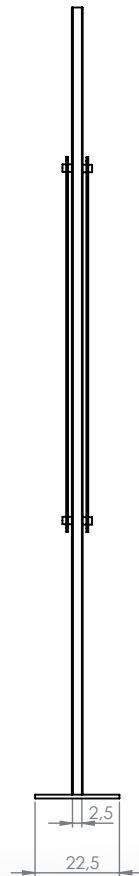
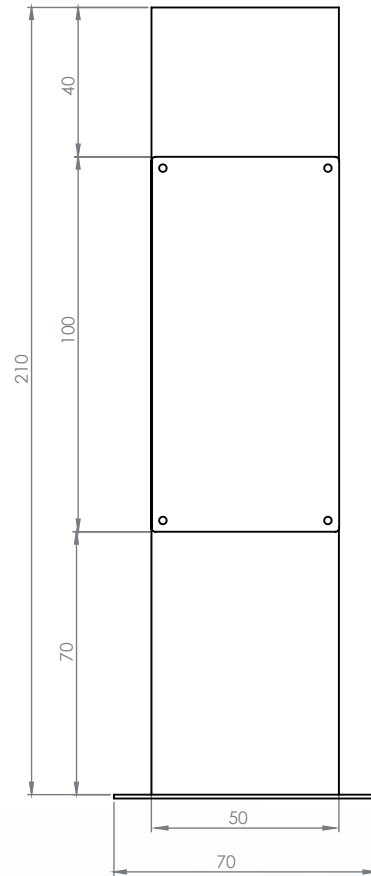
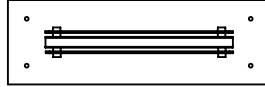

\*MEDIDAS EN CM

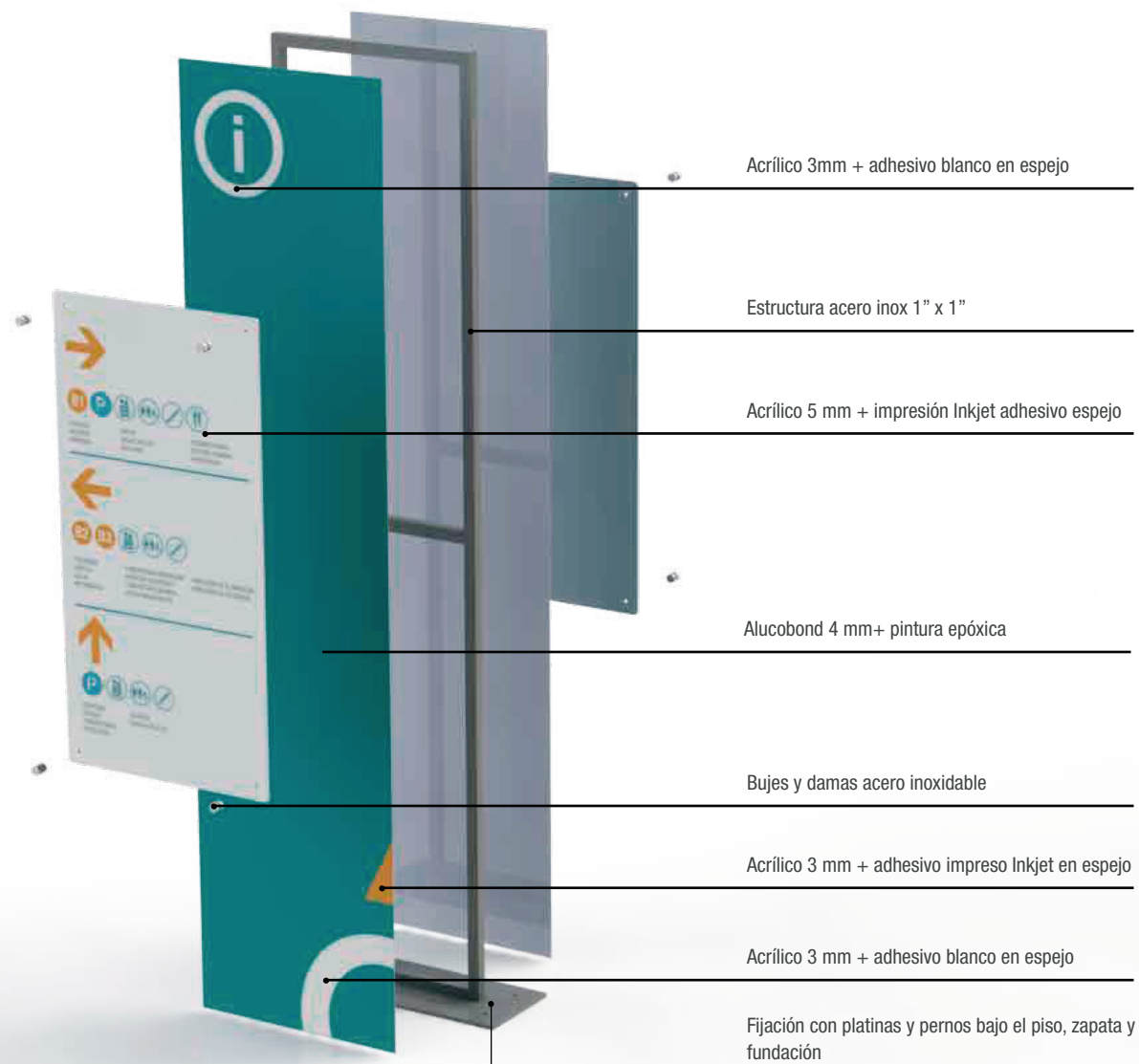

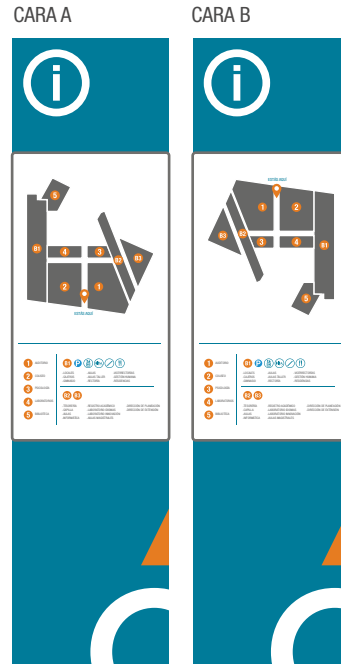

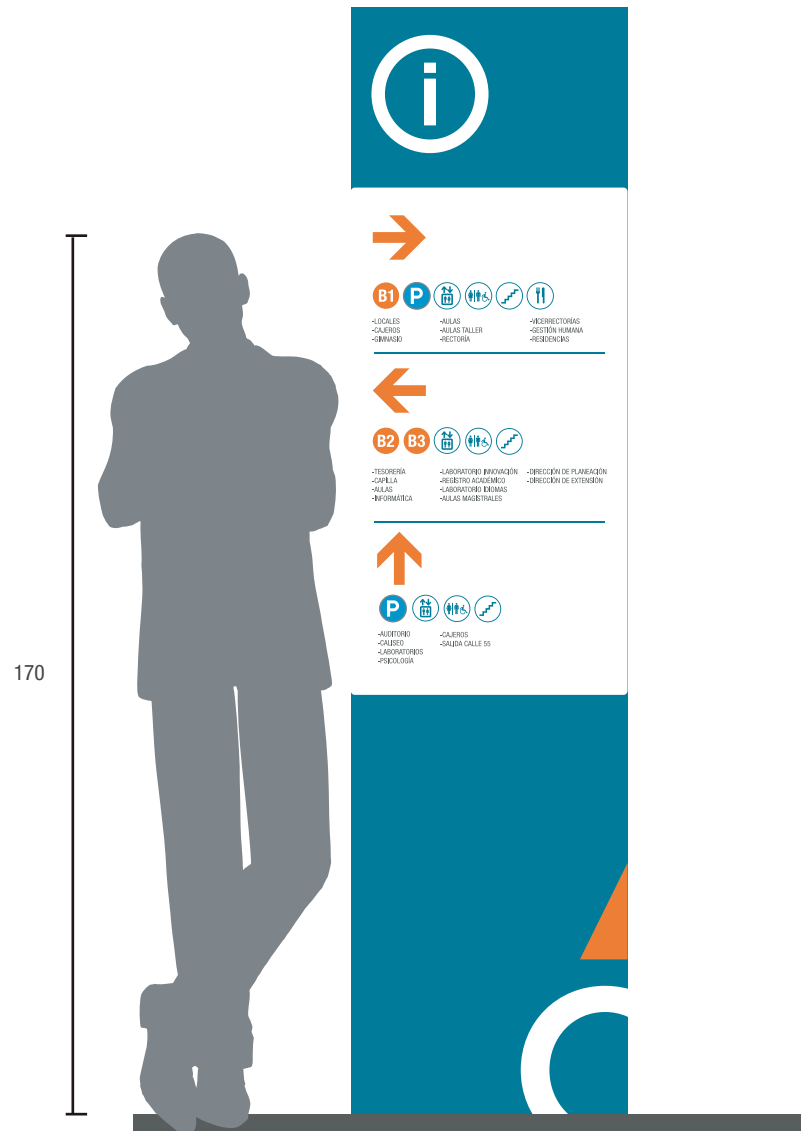

\*MEDIDAS EN CM



# SEÑALES REGULATIVAS

Esta señalética sirve para indicarle al usuario la información exigida por la ley o por algún tipo de regulación. Se usa para indicar áreas restringidas o zonas prohibidas; también para dar a conocer las normas o comportamientos que se deben seguir dentro de un espacio determinado.



Acrílico 3 mm + impresión Inkjet en espejo  
Instalar con cinta VHB

Placa Frontal

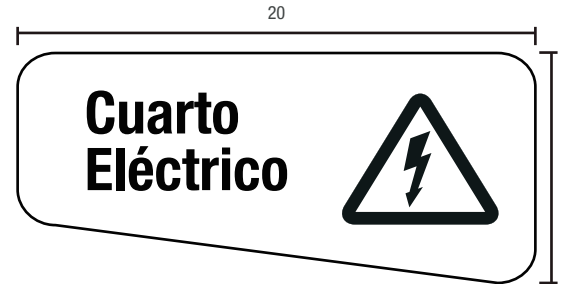

Dilatador MDF 5 mm

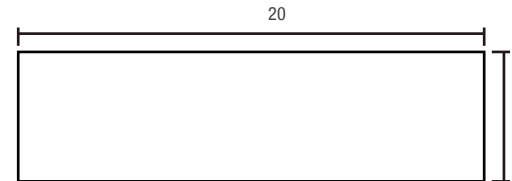

\*MEDIDAS EN CM

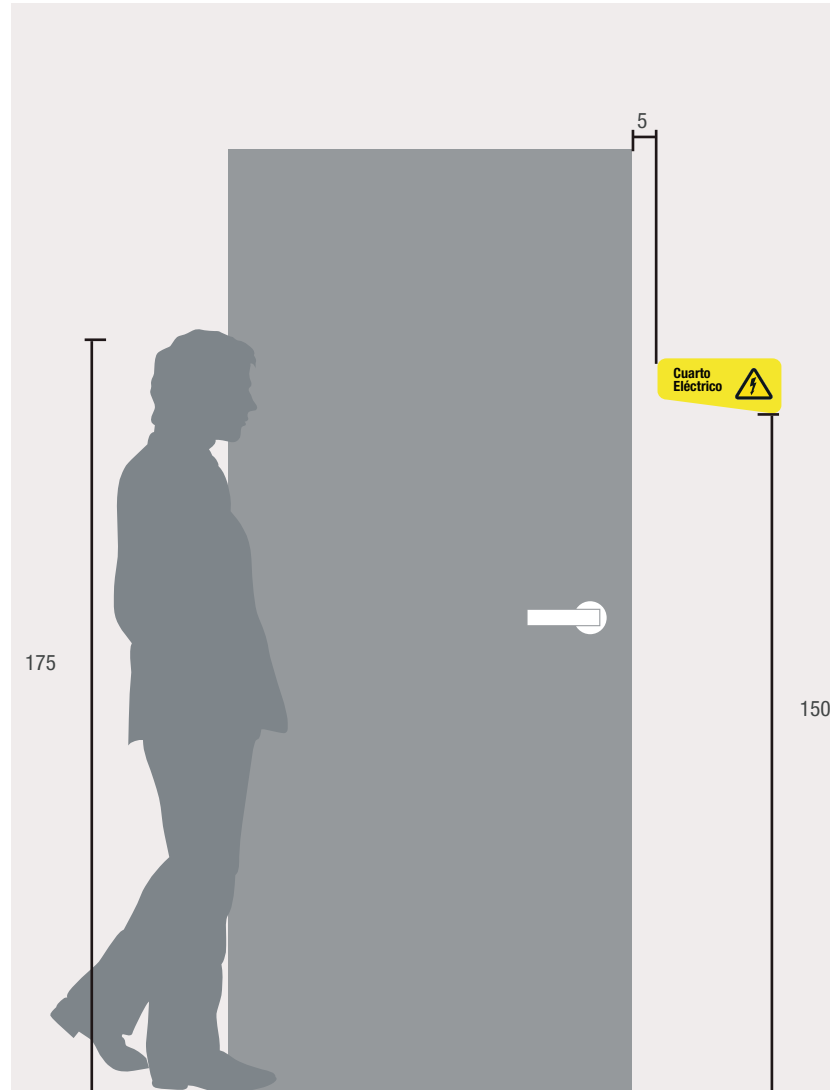



Aseo

Cuarto  
Eléctrico



Cuarto  
Datos

Depósito

U.M.A.S. A.A.

Cuarto de  
Tanques

Cuarto de  
Desechos

Subestación  
#2



Depósito  
y Aseo

Subestación  
#1



Bomba Espejo  
de Agua

Bomba RCI

Cuarto de  
Monitoreo

Subestación



Planta  
Eléctrica



30

76

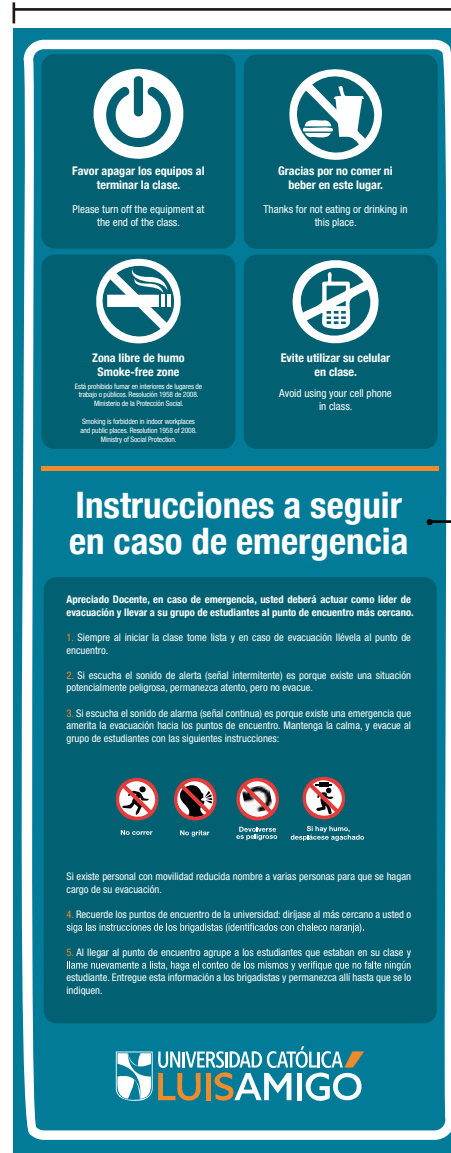

Acrílico 3 mm + impresión Inkjet en espejo  
Instalar con cinta VHB y dilatador MDF 5 mm

\*MEDIDAS EN CM

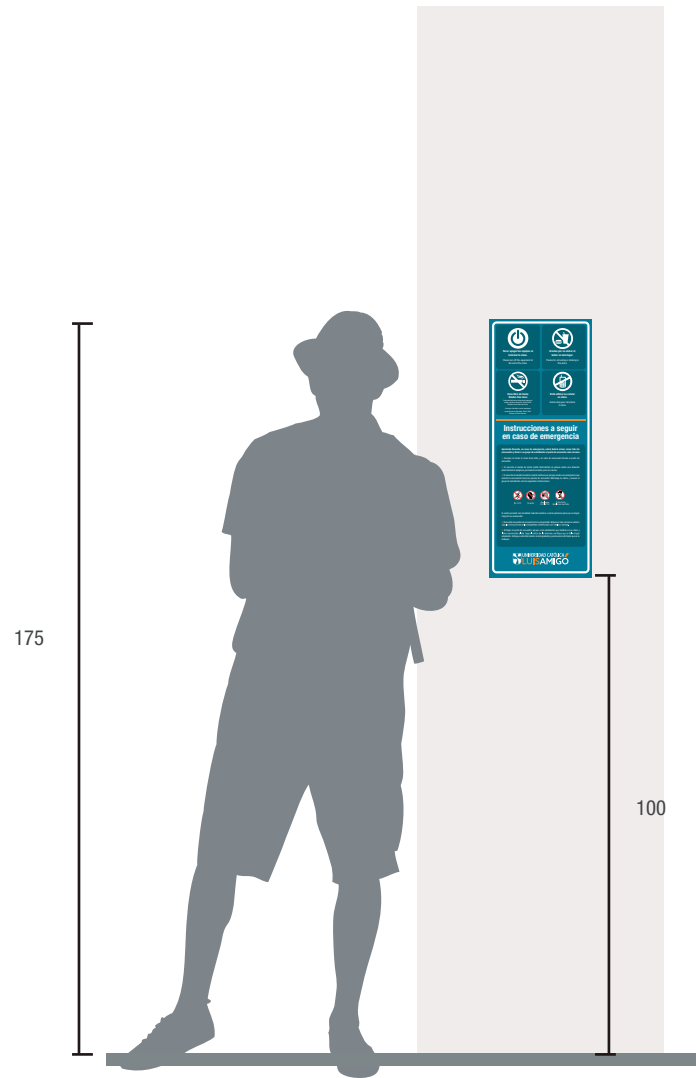

\*MEDIDAS EN CM

42

**AVISO DE PRIVACIDAD**

La **Universidad Católica Luis Amigó** como responsable o encargado del tratamiento de los datos personales obtenidos de sus usuario, proveedores, contratistas, clientes y en general de todas las personas que hayan facilitado o que en el futuro faciliten sus datos personales, en cumplimiento de la Ley 1581 de 2012 y el Decreto 1377 de 2013 y posteriores normas que la actualen, reglamenten o modifiquen, informa al **TITULAR** de los datos personales que le asis en los siguientes derechos:

1. Conocer, actualizar y rectificar sus datos personales.
2. Solicitar prueba de la autorización otorgada.
3. Conocer el uso que le ha dado a sus datos personales.
4. Presentar ante la Superintendencia de Industria y Comercio quejas por infracciones a lo dispuesto en la normatividad.
5. Revocar la autorización y/o solicitar la supresión del dato.
6. Acceder a sus datos personales y en general todos los derechos consignados en el artículo 8 de la Ley 1581 de 2012.

La **Universidad Católica Luis Amigó** notifica al **TITULAR** que ha establecido el siguiente canal, para que estos derechos puedan ser ejercidos en el correo electrónico: [protecciondedatos@amigo.edu.co](mailto:protecciondedatos@amigo.edu.co)

Todas las consultas y reclamos pueden ser enviadas a este correo electrónico, en donde se adoptarán mecanismos de prueba de la radicación y trámite de los mismos. Los datos personales recolectados al inicio, durante, después de la relación comercial, laboral, de servicios, contractual y/o personal serán almacenados, usados, suprimidos, procesados, copiados, transferidos, sometidos a circulación, actualizados, dispuestos conforme a la Ley 1581 de 2012, Decreto 1377 de 2013 y Política de Tratamiento de Datos Personales de la **Universidad Católica Luis Amigó**.

La Política de Tratamiento de Datos Personales de la Universidad Católica Luis Amigó se encuentra disponible para su consulta en la página web <http://www.ucatolicaluismigo.edu.co> tratara los datos sensibles bajo estrictos estándares de seguridad y confidencialidad. Para este fin, se han implementado medidas administrativas, técnicas y jurídicas, de obligatorio cumplimiento para los involucrados.

La **Universidad Católica Luis Amigó** se permite informar, que el **TITULAR** tiene la libertad de no autorizar el tratamiento de sus datos sensibles. La **Universidad Católica Luis Amigó** como Institución de Educación Superior es una institución sin ánimo de lucro, con Personería Jurídica otorgada mediante Resolución MEN, pone a conocimiento del **TITULAR**, para todos los efectos legales sus datos de contacto:

- Número de identificación tributaria: 890.985.189-9
- Domicilio principal: transversal 51ª No. 67B-90
- Correo electrónico: [protecciondedatos@amigo.edu.co](mailto:protecciondedatos@amigo.edu.co)
- Teléfono de contacto: (604) 448 76 66

Por lo anterior, otorgo mi consentimiento a la **Universidad Católica Luis Amigó** de forma voluntaria, previa, explícita, informada e inequívoca para tratar mi información personal para el cumplimiento del objeto de la prestación de servicios educativos y académicos, finalidades laborales, comerciales, investigativos, formativas o científicas e informativas de acuerdo con la Política de Tratamiento de Datos Personales y por tanto, me comprometo a leer la política mencionada. Igualmente, autorizo a la **Universidad Católica Luis Amigó** a modificar o actualizar la política con el fin de atender reformas legislativas, dando aviso previo por medio de correo electrónico.



\*MEDIDAS EN CM





Poliestireno calibre 20 con impresión fotoluminiscente



Poliestireno calibre 20 con impresión fotoluminiscente



# SEÑALES INFORMATIVAS

Tiene por objetivo informar al público sobre el entorno institucional o medidas que debe tomar de acuerdo con el espacio habitado.  
Normalmente tienen que ver con la cultura organizacional.



Poliestireno calibre 20 con impresión laminado mate



\*MEDIDAS EN CM

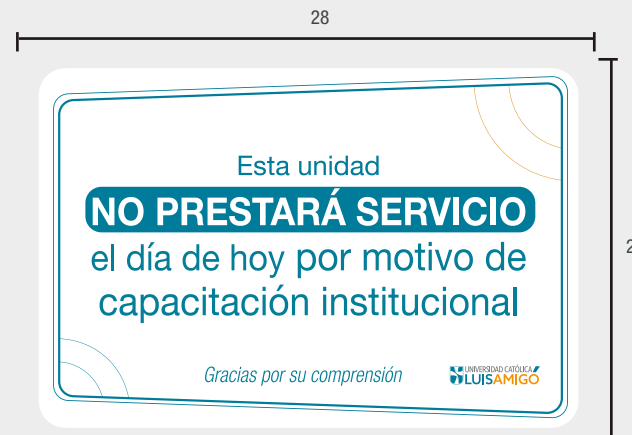
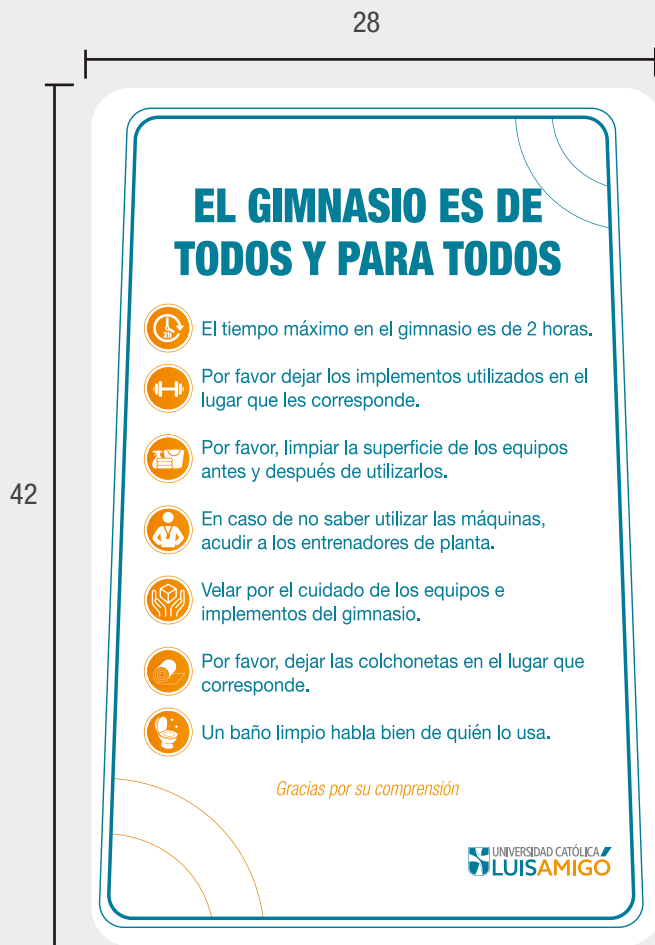

\*MEDIDAS EN CM

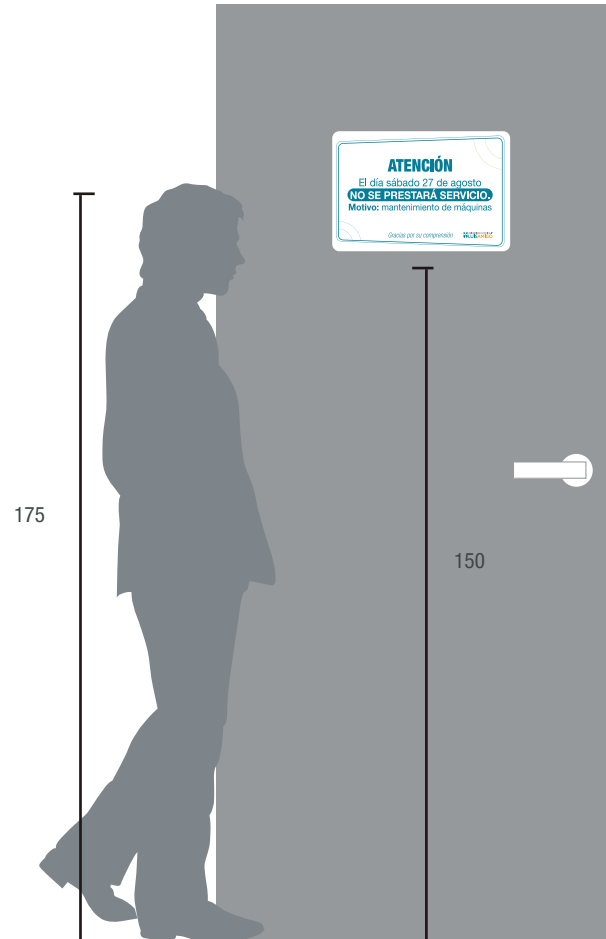

\*MEDIDAS EN CM



# SEÑALES ORNAMENTALES

Tiene la función de comunicar la identidad corporativa, los valores y los atributos de la marca. Por ejemplo, carteles de bienvenida, logotipos, frases de inspiración o decorados alusivos al tipo de lugar que se quiere identificar.



Fijación Chapetas y Tornillo avellanado  
cabeza plana de 3/16" x 1 1/2" con  
chazo de nylon

Acrílico plata 4mm cantonera 6 cm  
Flotado 5cm, con retroiluminación LED

Frente Acero Inoxidable satinado Cal 20







[www.ucatolicaluisamigo.edu.co](http://www.ucatolicaluisamigo.edu.co)

Sedes país: Apartadó – Bogotá - Manizales – Montería

Sede principal Medellín - Colombia  
Transversal 51 A N° 67 B. 90  
Tel. +57 (604)4487666

---

Producción, edición, diseño y diagramación

Oficina de Comunicaciones y RRPP

Copyright © todos los derechos reservados  
Junio de 2023

